

Robot cortacésped

RC1200

ALNOVA®

Instrucciones y manual de usuario



ES

Millasur S.L.U.
Rúa Eduardo Pondal, nº 23 - Pol. Ind. Sigüeiro
15688 – Oroso, A Coruña - 981 696 465 - www.millasur.com



CE



Anova desea felicitarle por haber elegido uno de nuestros productos y le garantiza la asistencia y cooperación que siempre ha distinguido a nuestra marca a lo largo del tiempo.

Esta máquina está diseñada para durar muchos años y para ser de gran utilidad si es usada de acuerdo con las instrucciones contenidas en el manual de usuario. Le recomendamos, por tanto, leer atentamente este manual de instrucciones y seguir todas nuestras recomendaciones.

Para más información o dudas puede ponerse en contacto mediante nuestros soportes web como www.anova.es

INFORMACIÓN SOBRE ESTE MANUAL

Preste atención a la información proporcionada en este manual y en el aparato por su seguridad y la de otros.

- Este manual contiene instrucciones de uso y mantenimiento.
- Lleve este manual consigo cuando vaya a trabajar con la máquina.
- Los contenidos son correctos a la hora de la impresión.
- Se reservan los derechos de realizar alteraciones en cualquier momento sin que ello afecte nuestras responsabilidades legales.
- Este manual está considerado parte integrante del producto y debe permanecer junto a este en caso de préstamo o reventa.
- Solicite a su distribuidor un nuevo manual en caso de pérdida o daños.

LEA ATENTAMENTE ESTE MANUAL ANTES DE USAR LA MÁQUINA



Para asegurar que su máquina proporcione los mejores resultados, lea atentamente las normas de uso y seguridad antes de utilizarla.

OTRAS ADVERTENCIAS:

Una utilización incorrecta podría causar daños a la máquina u a otros objetos.

La adaptación de la máquina a nuevos requisitos técnicos podría causar diferencias entre el contenido de este manual y el producto adquirido.

Lea y siga todas las instrucciones de este manual. Incumplir estas instrucciones podría resultar en daños personales graves.

ÍNDICE

1. INSTRUCCIONES DE SEGURIDAD
2. ESPECIFICACIONES TÉCNICAS
3. DESCRIPCIÓN DEL PRODUCTO
4. INSTALACIÓN
5. CONFIGURACIÓN
6. SOLUCIÓN DE PROBLEMAS – CÓDIGOS ERROR
7. ACTUALIZACIÓN DE SOFTWARE
8. MANTENIMIENTO
9. CONECTAR APP
10. GARANTÍA
11. MEDIO AMBIENTE
12. DESPIECE
13. CERTIFICADO CE

1. INSTRUCCIONES DE SEGURIDAD

1.1. Instrucciones de seguridad

1.1.1. General

- Lea atentamente el manual y asegúrese de comprender las instrucciones antes de utilizar el producto. Consérvelo para referencia futura.
- Este producto no está diseñado para que lo utilicen niños o personas con capacidades físicas, sensoriales o mentales reducidas y/o con falta de experiencia y conocimiento.
- Los niños no deben jugar con el producto.
- La limpieza y el mantenimiento no deben ser realizados por niños.
- No toque piezas peligrosas en movimiento como la cuchilla, antes de que se haya detenido por completo.
- El producto sólo debe utilizarse con el equipo recomendado por el fabricante. Todos los demás tipos de uso son incorrectos.
- Tenga en cuenta que el usuario es responsable de los accidentes o peligros que ocurran a otras personas o a su propiedad.
- No utilice el producto cuando haya personas, especialmente niños o animales, en el área de trabajo.
- Apague el producto y espere a que todos sus componentes estén totalmente detenidos antes de eliminar una obstrucción, realizar tareas de mantenimiento o examinar el producto, y si el producto comienza a vibrar de manera anormal. Examine el producto en busca de daños antes de volver a utilizarlo. No utilice el producto si está dañado.
- De ser necesario, coloque señales de advertencia en el área de trabajo.

1.1.2. Instrucciones de seguridad eléctrica

- No coloque el cable de alimentación de la toma de corriente ni el cable de alimentación de la base en el área de trabajo. Esto podría dañar los cables.
- Cuando conecte la fuente de alimentación a la toma de corriente, utilice un dispositivo de corriente residual (RCD) con una corriente de 30 mA como máximo.
- No conecte un cable o enchufe dañado, ni toque un cable dañado, antes de desconectarlo de la toma de corriente.
- Desconecte el enchufe de la toma de corriente si el cable se daña durante el funcionamiento. Un cable desgastado o dañado aumenta el riesgo de descarga eléctrica. Un cable dañado debe ser reemplazado por personal especializado.
- Cargue el producto únicamente en la estación de carga aprobada por el fabricante.
- Utilice únicamente baterías recomendadas por el fabricante. La seguridad del producto no se puede garantizar con baterías no aprobadas. No utilice pilas no recargables.
- El uso incorrecto puede provocar descargas eléctricas, sobrecalentamiento o fugas de líquido corrosivo de la batería. En caso de fuga de electrolito, enjuague con agua/agente neutralizante. Busque ayuda médica si le entra líquido corrosivo en los ojos.
- No instale la estación de carga en un lugar donde exista riesgo de agua estancada o inundaciones.
- No instale la estación de carga, incluidos sus accesorios, a menos de 60cm de cualquier material combustible. En caso de mal funcionamiento, la estación de carga

y la fuente de alimentación pueden sobrecalentarse y crear un posible riesgo de incendio.

- No coloque la fuente de alimentación en el suelo sino a una altura mínima de 30 cm para que no haya riesgo de que se sumerja en el agua.
- El cable de alimentación, la fuente de alimentación, el cable de extensión y todos los demás cables eléctricos que no pertenecen al producto deben permanecer fuera del área de corte para mantener su distancia de las partes móviles peligrosas y evitar daños a los cables que pueden entrar en contacto con partes vivas.

1.1.3. Instrucciones de seguridad para el funcionamiento

- No utilice el producto si el botón STOP no funciona.
- Apague siempre el producto cuando no esté en uso. El producto solo puede iniciarse cuando ingresa el código PIN correcto.
- No permita que el producto choque con personas o animales. Si una persona o animal interfiere con el producto, deje de usarlo inmediatamente. Solamente se debe operar el producto cuando el área de trabajo no tenga actividad.
- Asegúrese de que no haya objetos como piedras, ramas, herramientas o juguetes en el césped. Las cuchillas pueden dañarse si golpean un objeto.
- Mantenga las manos y los pies alejados de las cuchillas giratorias. No coloque las manos ni los pies cerca o debajo del producto cuando esté encendido.
- No levante el producto ni lo mueva cuando esté activado.
- No deje que el producto funcione cuando haya agua estancada en el área de trabajo. Por ejemplo, cuando las fuertes lluvias forman charcos de agua.
- No utilice el robot al mismo tiempo que el sistema de riego automático.
- Lea detenidamente antes de usar y conservar las instrucciones para futuras consultas.

1.1.4. Operación

General

- Nunca opere la máquina con protecciones defectuosas o sin dispositivos de seguridad, por ejemplo, deflectores y/o recogedores de césped, colocados.
- No coloque las manos ni los pies cerca o debajo de las piezas giratorias. Manténgase alejado de la abertura de descarga en todo momento.
- Nunca levante ni transporte una máquina mientras el motor esté en marcha.
- Reemplazar piezas defectuosas:
 - o antes de eliminar un bloqueo.
 - o antes de controlar, limpiar o trabajar en la máquina.

Cuando la máquina está funcionando automáticamente

No deje la máquina en funcionamiento desatendida si sabe que hay mascotas, niños o personas en las proximidades.

- Apague la alimentación del producto:
 - o después de golpear un objeto extraño, inspeccionar la máquina en busca de daños.
 - o si la máquina comienza a vibrar de forma anormal y comprobar si hay daños antes de volver a ponerla en marcha;
- No conecte la fuente de alimentación a una toma de corriente si el enchufe o el cable están dañados. No conecte ni toque un cable dañado antes de desconectarlo de la fuente de alimentación. Un cable dañado puede provocar contacto con piezas vivas.

- Conectar la máquina y/o sus periféricos únicamente a un circuito de alimentación protegido por un dispositivo de corriente residual (RCD) con una corriente de disparo no superior a 30 mA.

Desconecte el cable delimitador de la estación de carga y guarde la máquina de carga en condiciones climáticas adversas, especialmente cuando exista riesgo de rayos.

Además, cuando se utiliza el controlador manual

- Corte el césped únicamente a la luz del día o con buena luz artificial.
- Evite operar la máquina sobre césped mojado.
- No opere la máquina descalzo o con sandalias abiertas. Utilice siempre calzado resistente y pantalones largos.
- Asegúrese siempre de mantener el equilibrio en las pendientes.
- Tenga mucho cuidado al dar marcha atrás con la máquina hacia usted.
- Encienda siempre el motor según las instrucciones con los pies bien alejados de las cuchillas.

Si presiona manualmente el botón STOP, presione el botón START+OK o el botón HOME+OK en la pantalla del cortacésped para reiniciar el cortacésped.

Apague el robot cortacésped

- Antes de levantar o transportar la máquina,
- antes de transportar la máquina,
- antes de eliminar obstrucciones.
- antes de realizar cualquier trabajo en la cuchilla de corte,
- antes de controlar o limpiar la máquina,
- después de golpear un objeto extraño o si el robot cortacésped comienza a vibrar excesivamente. En estos casos, compruebe que la máquina, en particular la unidad de corte (cuchilla, eje de la cuchilla, fijación de la cuchilla), no esté dañada y realice las reparaciones necesarias antes de volver a arrancar y trabajar con la máquina.

1.1.5. Paquete de batería y cargador

Antes de cargar, lea las instrucciones. Asegúrese de que su cargador coincida con el suministro de CA local, asegúrese de que la conexión entre el cargador de batería y el paquete de batería sea correcta. No cargue la batería en temperaturas del aire inferiores a 5°C o superiores a 40°C. Esto es importante ya que puede evitar daños graves a la batería.

Advertencias de seguridad para el paquete de baterías

1. No desmonte, abra ni triture el paquete de baterías.
2. No provoque un cortocircuito en el paquete de baterías. No almacene paquetes de baterías al azar en una caja o cajón donde puedan provocar cortocircuitos entre sí o sufrir cortocircuitos con materiales conductores. Cuando la batería no esté en uso, manténgala alejada de otros objetos metálicos, como clips, monedas, llaves, clavos, tornillos u otros objetos metálicos pequeños, que puedan establecer una conexión de un terminal a otro. Un cortocircuito entre los terminales de la batería puede provocar quemaduras o un incendio.
3. No exponga la batería al calor o al fuego. Evite el almacenamiento bajo la luz solar directa.
4. No someta la batería a golpes mecánicos.
5. En caso de fuga de la batería, no permita que el líquido entre en contacto con la piel o los ojos. Si se ha producido contacto, lave la zona afectada con abundante agua y busque atención médica.

6. Busque atención médica inmediatamente si se ha tragado una celda o un paquete de baterías.
7. El paquete de baterías ofrece su mejor rendimiento cuando se utiliza a temperatura ambiente normal ($20^{\circ}\text{C} \pm 5^{\circ}\text{C}$).
8. Recargue únicamente con el cargador especificado por el fabricante. No utilice ningún cargador que no sea el específicamente proporcionado para usar con el equipo. Un cargador adecuado para un tipo de batería puede crear un riesgo de incendio cuando se utiliza con otra batería.
9. No utilice ningún paquete de baterías que no esté diseñado para usarse con el equipo.
10. Mantenga la batería fuera del alcance de los niños.
11. Conserve la documentación original del producto para referencia futura.
12. Deseche adecuadamente.
13. Si el aparato se va a almacenar sin utilizar durante un período prolongado, se deben quitar las baterías.
14. No utilice baterías modificadas o dañadas.

1.2. Símbolos de seguridad

Los símbolos de seguridad y las explicaciones que los acompañan deben entenderse perfectamente. Las advertencias en sí mismas no eliminan los riesgos y no pueden reemplazar las acciones correctas para prevenir accidentes.

Generales



Advertencia: Lea las instrucciones para el usuario antes de usar el producto.



Advertencia: Desactive el producto antes de trabajar o levantar la máquina.



Advertencia: Mantenga una distancia segura de la máquina cuando esté en funcionamiento. Mantenga las manos y pies alejados de las cuchillas giratorias.



Advertencia: No se suba a la máquina. Nunca ponga sus manos o pies cerca o debajo de la máquina.



Utilice una fuente de alimentación desmontable como se define en la etiqueta de clasificación junto al símbolo.



Marca de conformidad CE.



Emisión de ruido al entorno. Las emisiones del producto se indican en Datos técnicos y en la placa de características.



No está permitido desechar este producto como basura doméstica normal. Asegúrese de que el producto se recicle de acuerdo con los requisitos legales locales.



El cable de baja tensión no se debe acortar, alargar ni empalmar. No utilice el robot cortacésped cerca del cable de bajo voltaje. Tenga cuidado al recortar los bordes donde se colocan los cables.



Clase 3



Corriente DC

Símbolos en el paquete de baterías



Lea las instrucciones del usuario.



No tire la batería al fuego y no la exponga a una fuente de calor.



No sumerja la batería en agua.



Marca reciclable (Li-ion).



No está permitido desechar este paquete de baterías como basura doméstica normal. Asegúrese de que la batería se recicle de acuerdo con los requisitos legales locales. (Li-ion).

Símbolos en el cargador



Lea las instrucciones del usuario.

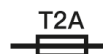

Fusible



Aislamiento doble.



Utilice únicamente la fuente de alimentación suministrada en el paquete.



No está permitido desechar este paquete de baterías como basura doméstica normal. Asegúrese de que la batería se recicle de acuerdo con los requisitos legales locales.

⚠ Advertencia: Lea todas las advertencias de seguridad y todas las instrucciones. El incumplimiento de las advertencias e instrucciones puede provocar descargas eléctricas, incendios y/o lesiones graves.

Lea atentamente las instrucciones para la operación segura de la máquina, guarde todas las advertencias e instrucciones para referencia futura.

1.3. Advertencias de seguridad

⚠ Importante

La máquina se utilizará siempre de acuerdo con las instrucciones del fabricante establecidas en el manual de instrucciones.

El fabricante no será responsable en casos de uso inadecuado o modificaciones del producto. Además, siga los consejos de seguridad, el manual de instalación y operación y también las normas vigentes de prevención de accidentes.

Los aparatos con piezas incorrectas o faltantes no deben usarse. El distribuidor le proporciona información sobre las piezas de repuesto.

⚠ Importante

Debido a que Anova mejora regularmente sus productos, es posible que encuentre ligeras diferencias entre su máquina y las descripciones contenidas en este manual. Anova puede realizar modificaciones en la máquina sin previo aviso y sin la obligación de actualizar el

manual, aunque las características esenciales de seguridad y funcionamiento permanecerán inalteradas.

Nota: Debido a actualizaciones técnicas de producto, este documento está sujeto a cambios sin previo aviso.

- Desembale el producto con cuidado y procure no tirar ninguna parte del embalaje antes de encontrar todas las piezas del producto.
- Guarde el producto en un lugar seco y fuera del alcance de los niños.
- Lea todas las advertencias e instrucciones. El incumplimiento de las advertencias o instrucciones puede provocar lesiones por descarga eléctrica, un incendio y/o lesiones graves.
- Antes de empezar a utilizar la máquina, lea atentamente este manual de usuario y guárdelo para un posible uso futuro.

1.4. Uso previsto

Este producto está diseñado únicamente para cortar el césped, cortando automáticamente el césped del jardín en cualquier momento del día. Cualquier uso que vaya más allá del propósito previsto puede representar peligros y causar daños a personas y/o daños a la propiedad. El uso inadecuado incluye, entre otros, el transporte de personas, niños o animales en la máquina; ser transportado por la máquina; utilizar la máquina para tirar o empujar cargas; y emplear la máquina para cortar vegetación no herbácea.

Debe cumplir estrictamente las pautas especificadas para garantizar la seguridad y prevenir accidentes. La máquina sólo debe ser utilizada por personas que estén bien descansadas y en buenas condiciones físicas y mentales.

El incumplimiento de las anteriores pautas o el uso del producto por personas que no están capacitadas ni autorizadas a usar este producto aumentará el riesgo de lesiones y anulará la garantía.

No está permitido realizar modificaciones en la máquina. Por razones de seguridad, el software de la máquina nunca debe modificarse ni manipularse. El cable entre la fuente de alimentación y la estación de carga no debe extenderse.

Se debe supervisar a los niños para asegurarse de que no jueguen con el producto. No toque las piezas peligrosas en movimiento antes de que se hayan detenido por completo.

2. ESPECIFICACIONES TÉCNICAS

Características	
Área de corte	1200m ²
Voltaje	20V máx.
Velocidad sin carga	2500rpm±100rpm
Diámetro de corte	200mm
Altura de corte	20-60mm
Posiciones de altura de corte	9
Ángulo máximo para el área de trabajo	36% (20°)
Paso más estrecho posible	0.8m
Tipo/modelo de batería	4,0Ah Li-Ion
Tiempo de carga	90min
Clasificación del cargador	Input: 100-240V 50/60Hz,76W Output:20V—3.0A(IP67)
Ruido (potencia sonora) (2000/14/CE modificado por 2005/88/CE, Anexo III)	<58dB
Peso	10,5 kg
Cable perimetral	200m
Piquetas	250 pcs
Cuchillas	6 pcs
Base de carga	1
Baterías	1
Cargador	1
Protección de robot	IPX5
Protección estación de carga	IPX4
Protección fuente alimentación	IP67
App	Wi-Fi 2.4G + Bluetooth

Nota: Este manual y sus características técnicas pueden ser modificadas sin previo aviso y sin necesidad de cambiar el documento.

Aclaraciones:

- No todos los accesorios que están descritos en este manual tienen por qué estar incluidos en la entrega final del producto debido a actualizaciones de producto.

- Voltaje medido sin carga: El voltaje inicial de la batería alcanza un voltaje máximo de 20 voltios. El voltaje nominal es de 18 voltios.
- No se puede evitar cierto nivel de ruido procedente de la máquina. No usar la máquina en períodos de descanso y se deberá utilizar una protección auditiva adecuada.
- Se deben usar únicamente accesorios aprobados por el fabricante. Consulte el embalaje de accesorios para obtener más detalles. Consulte con su distribuidor oficial para más información.

3. DESCRIPCIÓN DEL PRODUCTO

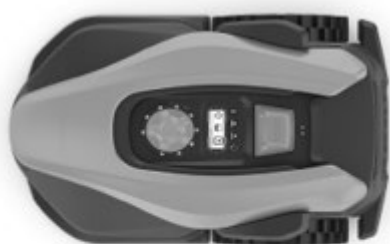

1.



2.



3.



4.



5.



6.



7.



8.

Máquina
 Estación de carga
 Piquetas ajuste de la base
 Cuchillas de repuesto
 Cable perimetral
 Piquetas
 Adaptador de corriente
 Calibre de distancia

También necesitará:



4. INSTALACIÓN

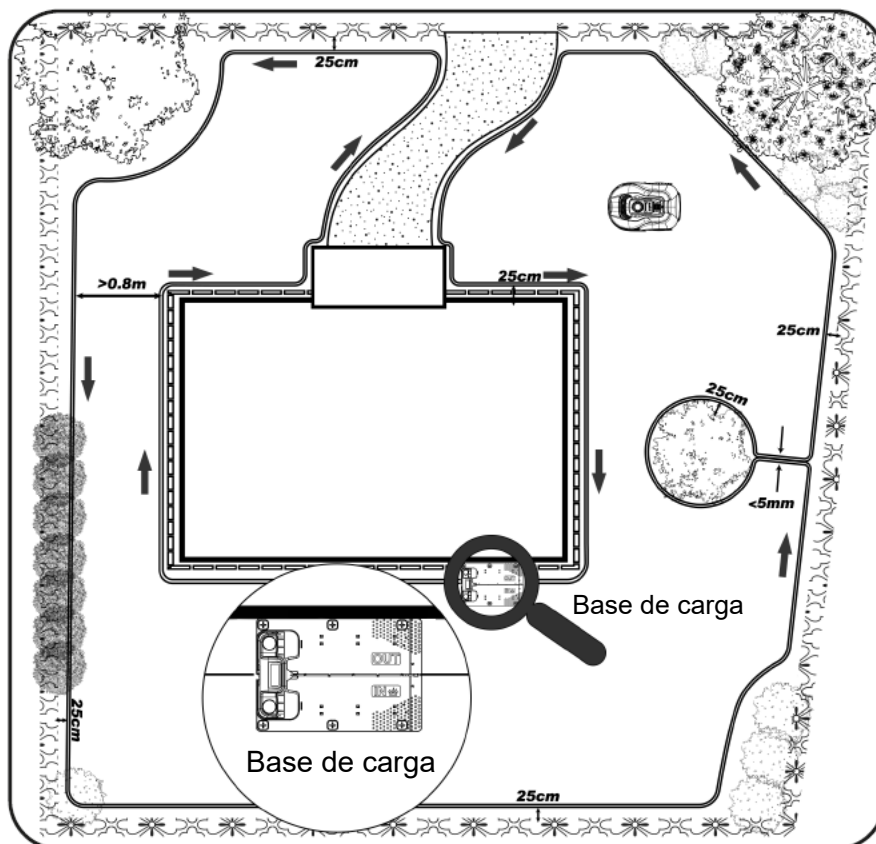

4.1. Instalación de la base de carga

⚠ Importante

Peligros causados por la corriente eléctrica. Utilice únicamente una fuente de alimentación original.

La fuente de alimentación no debe utilizarse:

- Si está dañado o desgastado.
- Si los cables están dañados o desgastados.

En particular, compruebe si el cable de alimentación presenta daños o envejecimiento. Los trabajos de mantenimiento y reparación de cables de alimentación y unidades de alimentación sólo deben ser realizados por técnicos especialmente cualificados. Póngase en contacto con su distribuidor oficial.

⚠ Advertencia

Peligro de descarga eléctrica. No conecte un cable dañado a la red eléctrica y solo toque un cable dañado una vez desconectado de la red eléctrica. El cable eléctrico de la fuente de alimentación no debe modificarse (por ejemplo, acortarse). El cable entre la fuente de alimentación y la estación de acoplamiento no debe extenderse. La fuente de alimentación y el cable no deben dejarse sobre suelo mojado durante períodos prolongados.

- No se pueden utilizar cables, conectores y clavijas dañados o cables eléctricos que no cumplan con la normativa.
- Asegúrese siempre de que los cables de alimentación utilizados estén adecuadamente protegidos por un fusible.
- Desconecte los cables eléctricos en el enchufe y en la toma de corriente y no tirando del cable eléctrico.
- Conecte la máquina únicamente a una fuente de alimentación que esté protegida mediante un dispositivo de protección accionado por corriente residual con una corriente de disparo de como máximo 30 mA.
- Si la fuente de alimentación se conecta a la red eléctrica fuera de un edificio, el enchufe debe estar homologado para uso en exteriores. Esta tarea debe estar hecha por un profesional cualificado.
- Cabe señalar que las fluctuaciones de corriente pueden dañar la máquina cuando está conectada a un generador de energía.

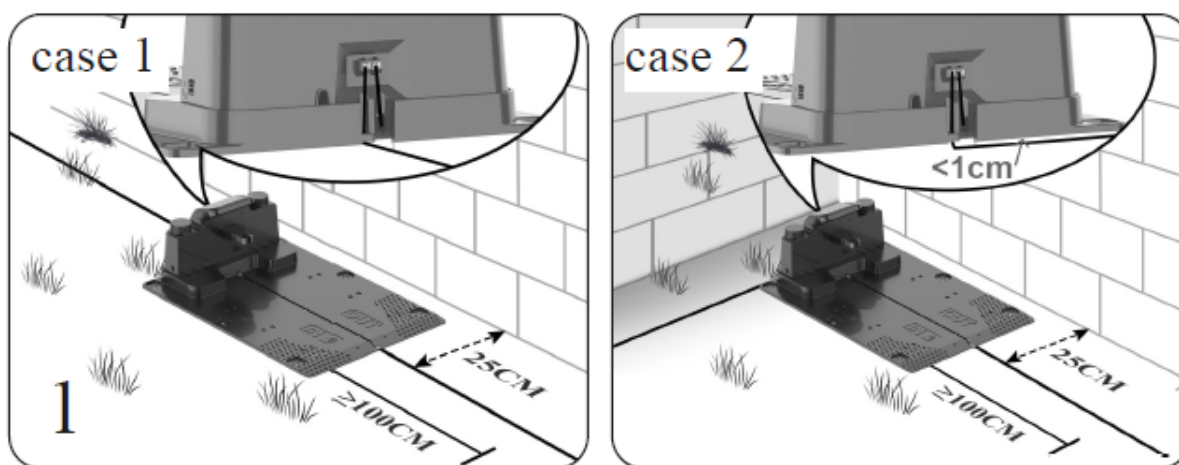

- La base de carga se puede colocar cerca de la casa. Cuando coloque el cable perimetral, deje al menos 1m de cable recto sin obstáculos frente a la base de carga.
- Nota: El frente del cable perimetral de la base de carga debe estar recto durante 1m sin esquinas ni obstáculos para garantizar un acoplamiento adecuado del producto.
- La base de carga debe colocarse en un terreno nivelado. No debe colocarse sobre una superficie inclinada o en cualquier lugar que haga que su placa se doble.
- Recomendamos que la fuente de alimentación esté colocada en la pared a una altura mínima de 25 cm y que el cable de alimentación esté fuera del área de trabajo del robot cortacésped. De lo contrario, puede enterrarlo si lo desea.
- Se debe pelar el cable perimetral unos 10mm en un extremo.

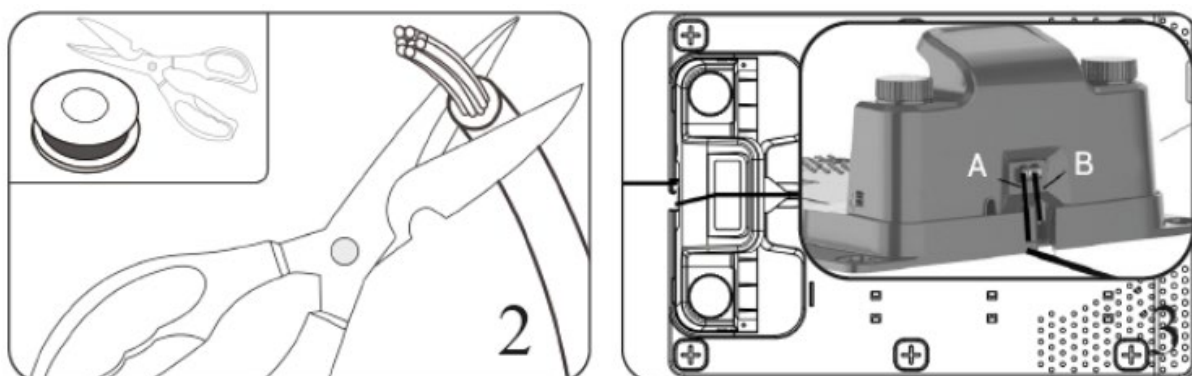

A. Terminal negro B. Terminal rojo

- Inserte el terminal del cable perimetral (ROJO) en el lado de SALIDA, luego el cable perimetral a través de la ranura debajo de la placa base de carga.

- Cuando coloque el cable perimetral en el área de trabajo, corte el cable innecesario, pele el cable perimetral unos 10 mm en el otro extremo, inserte el otro terminal de cable (negro) en el lado de ENTRADA.

4.2. Instalación del cable perimetral

- Cuando coloque el cable perimetral, use el calibre de distancia para mantener un espacio de 25cm* entre el cable y el perímetro. Cada piqueta debe colocarse a unos 80cm de distancia, use el calibre para garantizar una instalación adecuada. La superficie de trabajo suele ser un área irregular, la distancia entre piquetas se puede reducir según convenga por el tipo de perímetro y terreno.

NOTA: La longitud máxima permitida para el cable perimetral es de 300 m.

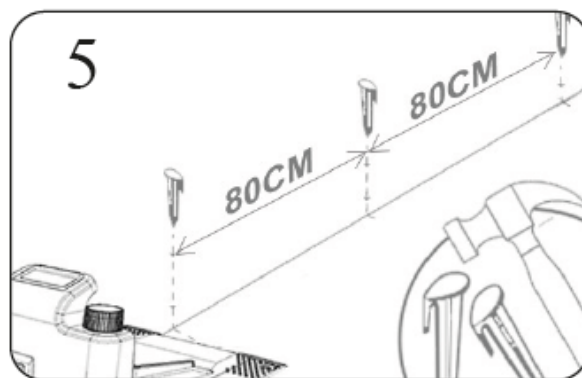
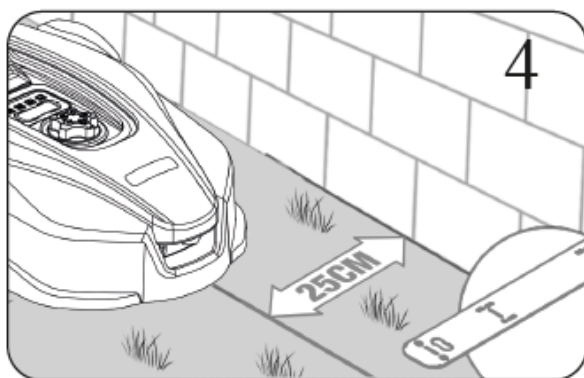

- Si un obstáculo está nivelado con el suelo y es seguro que el robot cortacésped pueda pasar por encima, como un camino de entrada o una acera, solo se necesitan 8 cm de espacio entre él y el cable perimetral.

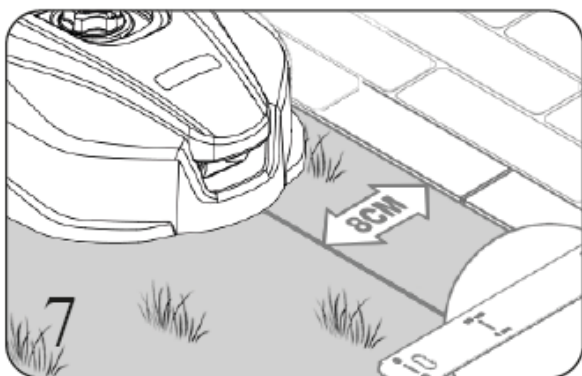
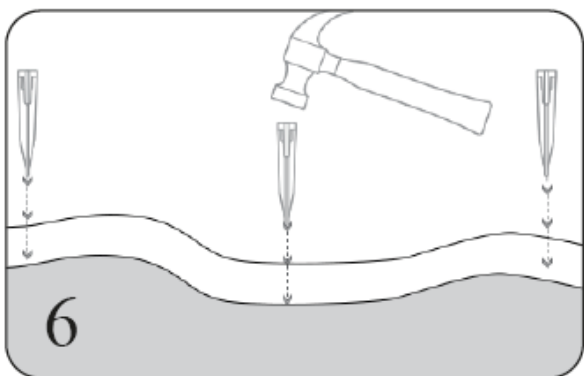

- Requisitos de configuración para islas y tamaños de pasillos: Si no desea que el robot cortacésped vaya a una zona como, por ejemplo; flores, arbustos o árboles, puede colocar una isla perimetral para esos elementos de su jardín. Puede ver el tipo de montaje de ejemplo en la figura 8.

Como se muestra en la figura 9, el robot cortacésped puede pasar por un paso estrecho de hasta 0,8m de ancho.

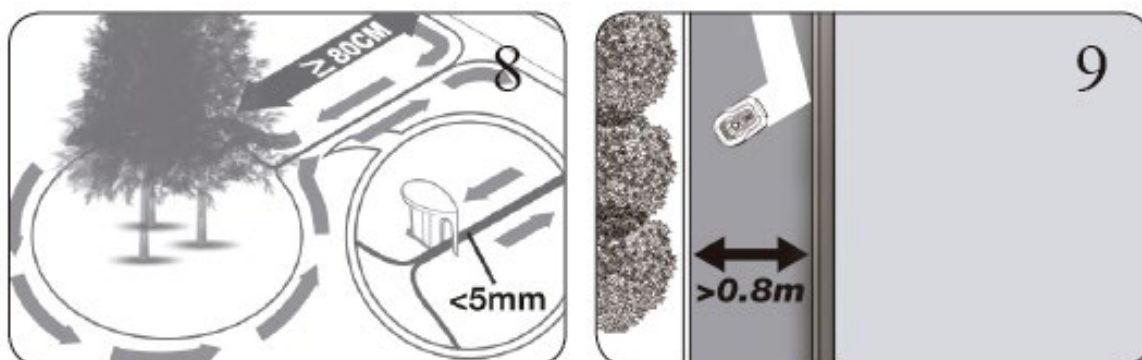

- Asegúrese de que el cable perimetral esté perfectamente recto en cada esquina y que todos los ángulos formados por el cable perimetral sean de 90° o más. Evite ángulos muy agudos en la instalación.

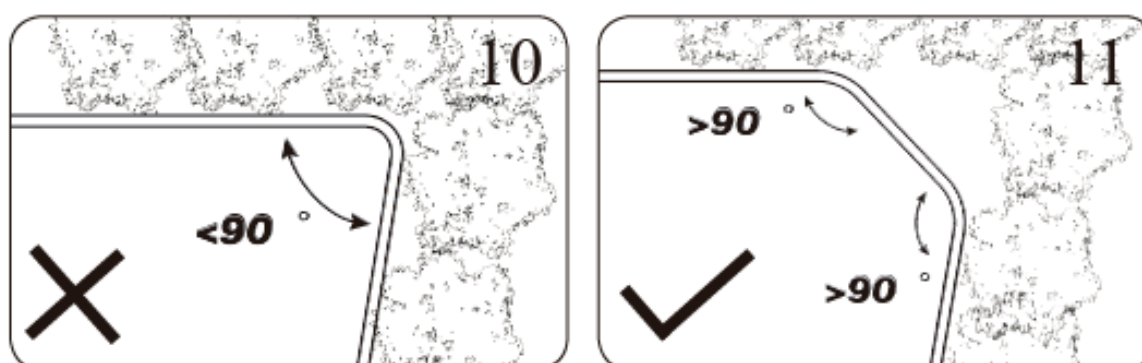

- Pendientes: Su robot cortacésped tiene la capacidad de subir pendientes de forma segura hasta un 36% (20°), por lo que se debe evitar las zonas con más pendiente que esta.

Cómo calcular la pendiente de su césped: Coloque el cable perimetral en pendientes según se muestra en las figuras 12 y 13.

Nota: *A: Cable perimetral superior / B y C: Cable perimetral inferior

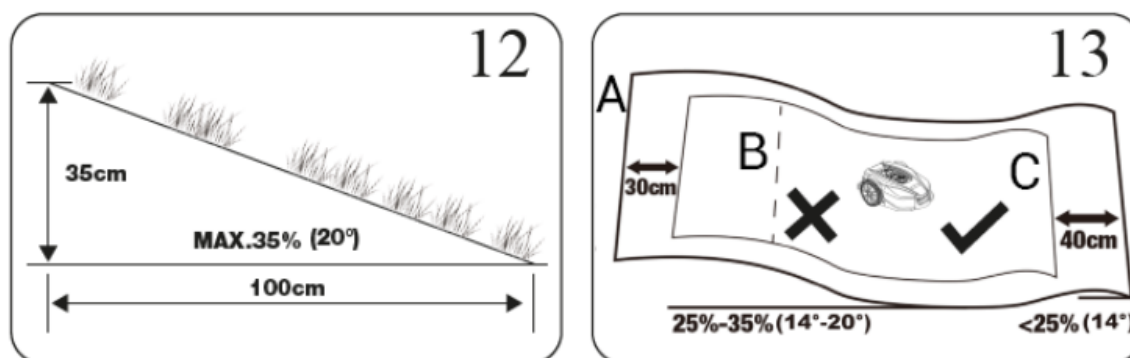

4.3. Conexión de la base de carga a la fuente de alimentación

Enchufe la base de carga a la fuente de alimentación, que a su vez debe estar conectada a una toma de corriente de su vivienda.

La luz LED de la base de carga indica el estado de la batería. A continuación, se puede consultar el significado de cada luz LED y, así, asegurarse de que la conexión está correcta.

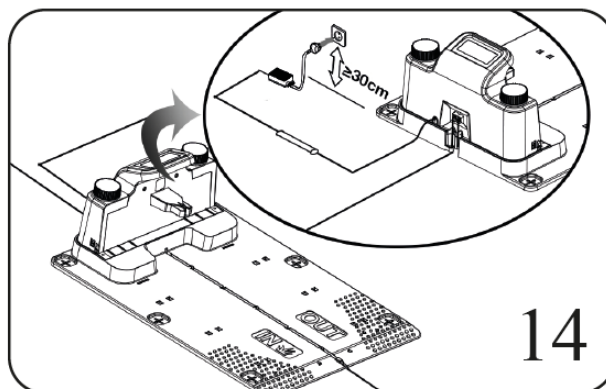

Estado de la luz LED	Posible significado	Acción
No enciende	No hay corriente	Confirme que el cable de alimentación esté conectado correctamente al cargador y que el cargador esté conectado a una fuente de alimentación adecuada.
Luz verde encendida	El cable perimetral está conectado a la derecha; el robot cortacésped está completamente cargado	NA
Luz verde intermitente	El robot cortacésped se está cargando correctamente	NA
Luz roja intermitente	El cable perimetral no está conectado El cable perimetral está roto	Verifique que los dos extremos del cable perimetral estén conectados correctamente. Compruebe que el cable perimetral no esté roto.

4.4. Comprobación de la instalación

- Ajuste la altura de corte a su nivel máximo (60 mm) para el primer corte.
- Coloque su robot cortacésped dentro del área de trabajo, trabaje durante un tiempo, luego verifique el cable perimetral correctamente.
- Verifique si el robot cortacésped regresa a la estación de carga a lo largo del cable perimetral.
- Si regresa con éxito a la base de carga, la instalación se ha completado con éxito.

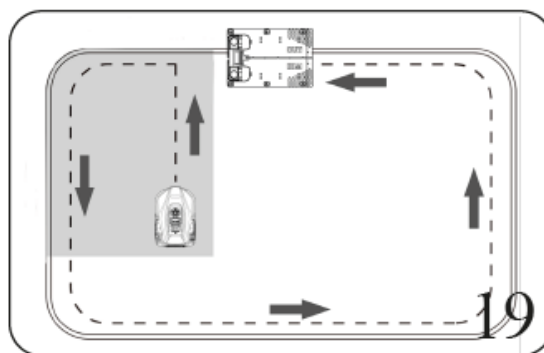
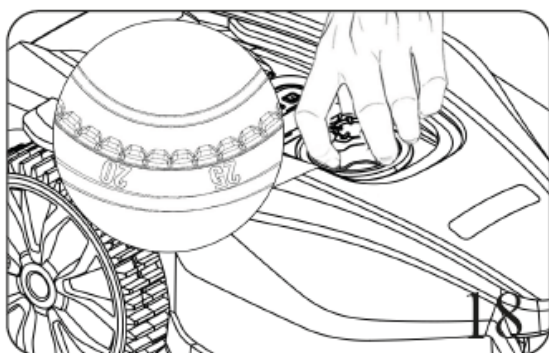

5. CONFIGURACIÓN

5.1. Guía rápida de configuración del robot cortacésped

⚠ Advertencia

La primera vez que usa:

- Si el césped mide más de 120 mm, le recomendamos que apague la función ultrasónica en la aplicación. Después del primer corte, puede encender la función ultrasónica.
- Opere de la siguiente manera:
 - o Configuración de la aplicación,
 - o Busque "configuración ultrasónica"
 - o Quite "encender".

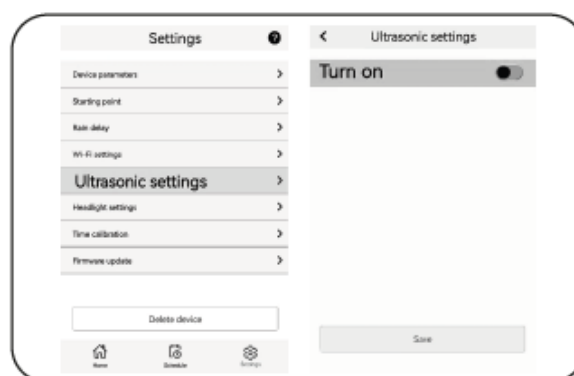

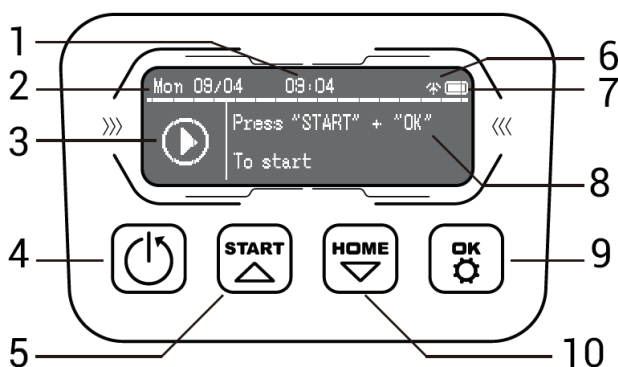

Después del primer corte, si el césped tiene una altura superior a 120 mm, vuelva a activarlo.

Alternativamente, la función ultrasónica se puede activar y desactivar mediante la operación de la pantalla LED.



1. Icono de hora
2. Icono de fecha
3. Icono de estado
4. Encender/apagar
5. Empezar a trabajar/subir
6. Icono de WIFI
7. Icono de encendido
8. Visualización de estado
9. OK
10. Regreso a la estación / bajar

- 1) Después de la instalación del cable perimetral, puede comenzar a usar el robot cortacésped.
- 2) Pulse el botón de encendido/apagado  hasta que se encienda el robot cortacésped.



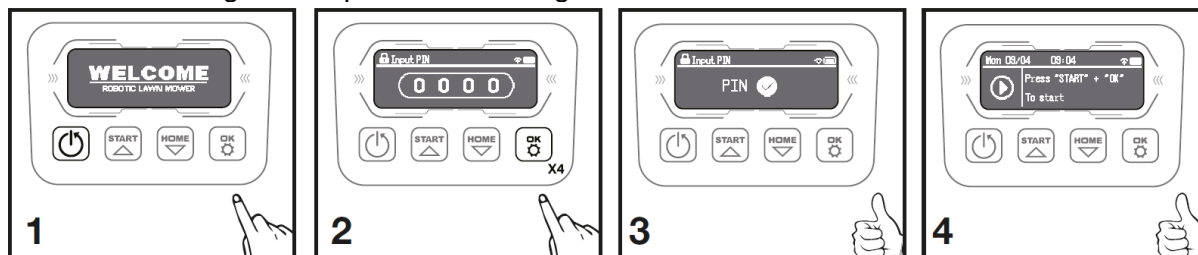

Para el primer uso, ingrese el código PIN predeterminado 0000 presionando  cuatro veces cuando el número 0 esté parpadeando. El código PIN se puede cambiar, consulte el siguiente apartado de configuración.



Nota: El robot cortacésped se apagará si no recibe ninguna entrada dentro de los 30 segundos posteriores al encendido.





Si se ingresa un código PIN incorrecto 7 veces, el primer dígito en la parte superior izquierda de la pantalla LCD muestra el ícono de "candado" y "Ingrese PIN", mientras que en el medio de la pantalla muestra "La contraseña es incorrecta, quedan 3 posibilidades". Puede presionar OK para volver a ingresarlo inmediatamente, o esperar 2 segundos y saltar automáticamente para volver a ingresarlo. Cuando se ingresa la contraseña incorrecta 10 veces, la pantalla LCD muestra "El robot está bloqueado. Espere 09:59". Una vez completada la cuenta atrás para el bloqueo, cambia a la interfaz de entrada de contraseña.

- 3) Presione , luego presione  para comenzar a cortar el césped.
- 4) Presione  y luego  para que el robot vuelva a la estación de carga.

El robot cortacésped funcionará continuamente hasta que alcance el nivel bajo de energía de la batería y luego volverá a la base de carga. Una vez completada la carga, el robot cortacésped reanudará automáticamente el corte o permanecerá en la base de carga de acuerdo con el programa de corte.

5.2. Interfaz de configuración

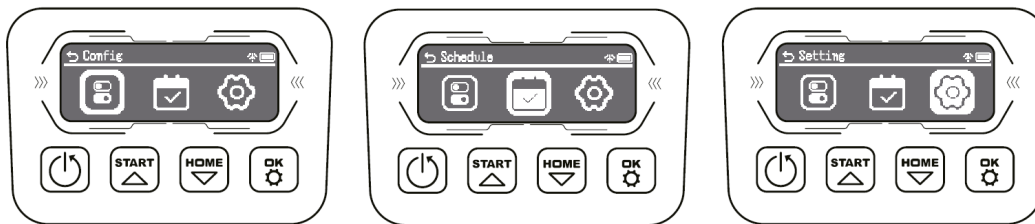

Mantenga presionada la tecla  /  /  durante 3 segundos para ingresar a la interfaz de configuración.

El lado izquierdo de la pantalla LCD muestra el ícono "Configuración de funciones" - el medio muestra el ícono "Configuración de programación" - el lado derecho muestra el ícono "Otras configuraciones".



En este punto, la tecla "inicio" es la tecla "↑", la tecla "HOME" es la tecla "↓", la tecla "OK" es la tecla "OK" y la tecla "Cancelar" es la tecla "Cancelar".

- Cuando el cursor está en el icono "Configuración de funciones", la esquina superior izquierda de la pantalla LCD muestra "config."
- Si el cursor está en el icono "Configuración de programación", la esquina superior izquierda muestra "programa"
- Si el cursor está en el icono "Otras configuraciones" y la esquina superior izquierda muestra "configuración".

Nota: El icono  que se muestra en la interfaz está en estado activado y el icono  está en desactivado. El patrón es: está activado a la derecha y desactivado a la izquierda.

5.3. Configuración funciones

En la interfaz de configuración, coloque el cursor en el icono "Configuración de funciones" y presione el botón . La pantalla LCD mostrará "Retraso por lluvia - Punto de inicio" de arriba a abajo.



5.3.1. Configuración de retraso por lluvia

Con el cursor en "Retraso por lluvia", presione el botón  para ingresar a la configuración de retraso por lluvia. Si el retraso por lluvia de la máquina está activado, la pantalla LCD mostrará el tiempo de retraso por lluvia predeterminado.

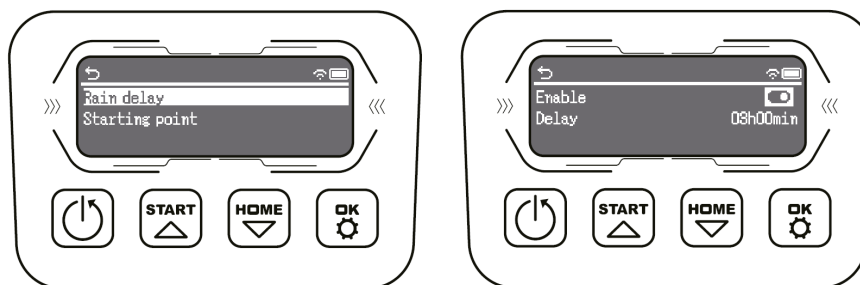

- Haga clic en el botón  para desactivar el retraso por lluvia.

- Si la ducha de lluvia de la máquina no está encendida, haga clic en el botón "OK" para activar el retraso de la ducha de lluvia. En este momento, presione los botones "START" e "HOME" para mover el cursor.
- Después de presionar el botón "OK", el cursor parpadea y la hora se puede ajustar presionando los botones "START" y "HOME".
- Haga clic en el botón "OK" nuevamente para confirmar y presione el botón "Power" para regresar al nivel anterior.

5.3.2. Configuración del punto de partida

Con el cursor en "Punto de inicio", presione el botón "OK" para ingresar a la configuración del punto de inicio. Si se abre el punto de inicio de la máquina, la pantalla LCD mostrará la configuración del punto de inicio predeterminado.

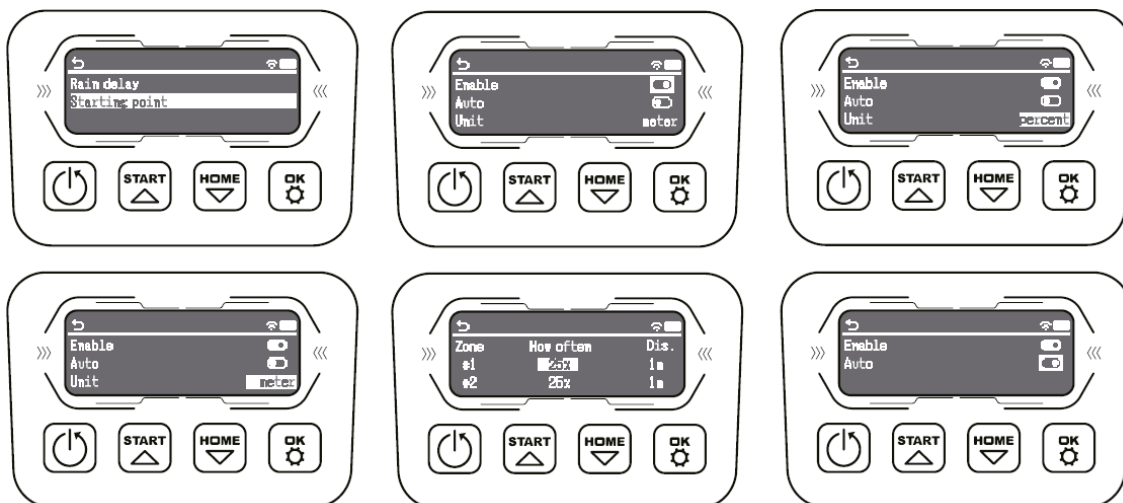

- Haga clic en el botón "OK" para desactivar el punto de partida.
- Si el punto de inicio de la máquina no está activado, haga clic en el botón "OK" para activar el punto de inicio.
- En este momento, presione los botones "START" e "HOME" para mover el cursor.
- Cuando el cursor se mueva a la línea "unidad", presione el botón "OK" para cambiar al modo "medidor/centro".
- Presione "HOME" para continuar bajando. Cuando el cursor se mueva a la columna "Con qué frecuencia"/"Dis", presione el botón "OK" para hacer parpadear el cursor y luego haga clic en "START" e "HOME" para aumentar hacia arriba y hacia abajo.
Nota: Mantenga presionado para aumentar/disminuir rápidamente
- Presione el botón "OK" nuevamente para confirmar.

*Opcional

En caso de que la máquina esté equipada con una función de punto de inicio automático: agregue una línea "Auto", presione el botón "OK" para "activar/desactivar" y presione el botón "Power" para regresar al nivel anterior. Si 'Auto' está desactivado, presione las teclas "START" y "HOME" para mover el cursor, refiriéndose a la operación sin configurar 'Auto'.

5.4. Configuración de programación

5.4.1. Programación manual - única

En la interfaz de configuración, coloque el cursor en el icono "Configuración de programación" y presione el botón "OK" para ingresar a la página de configuración de programación.

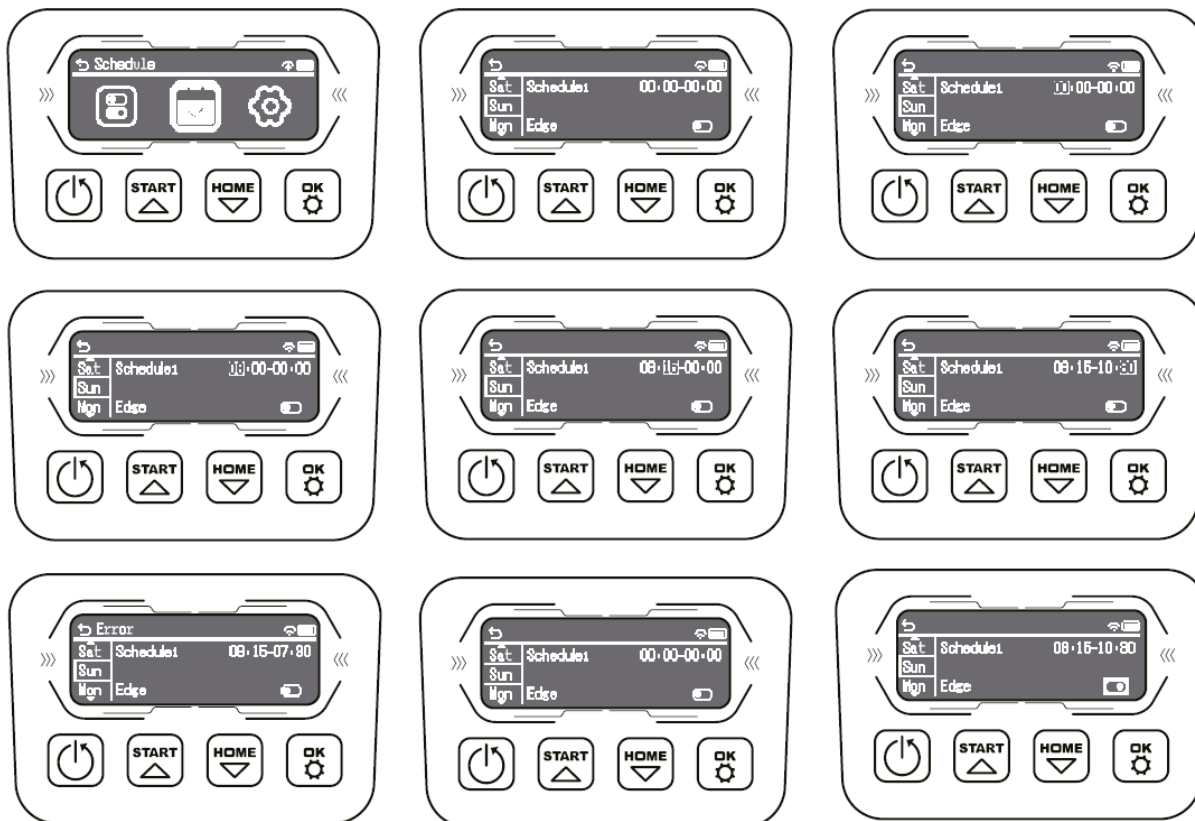

En el lado izquierdo de la pantalla LCD, el cursor predeterminado es el domingo, y en el lado derecho, se muestran los íconos de activación/desactivación de programación y recorte únicos "00:00-00:00" (hora autoestablecida). En este punto:

- Presione las teclas "START" y "HOME" para mover el cursor y seleccionar el día de la semana.
- Después de la confirmación, presione la tecla "OK" para ingresar la configuración de hora. Presione la tecla "OK" nuevamente y el número correspondiente del cursor parpadeará.
- Después de eso, modifique la hora a través de "START" y "HOME", y presione "OK" nuevamente para confirmar la hora modificada.
- Presione "1" para aumentar o disminuir las horas y "15" para aumentar o disminuir los minutos. Si la hora modificada es anormal, la esquina superior izquierda de la pantalla LCD muestra "Error".
- En este momento, presione el botón "Power" para regresar al nivel anterior y luego presione el botón "Power" para cambiar la hora establecida a "00:00-00:00".
- Después de configurar la hora, puede mover el cursor a la opción "Borde" y presionar el botón "OK" para realizar el trabajo de recorte de bordes lo antes posible durante las horas de trabajo.

5.4.2. Programación manual - dual

En la interfaz de configuración, coloque el cursor en el icono "Configuración de programación" y presione el botón "OK" para ingresar a la página de configuración de programación.

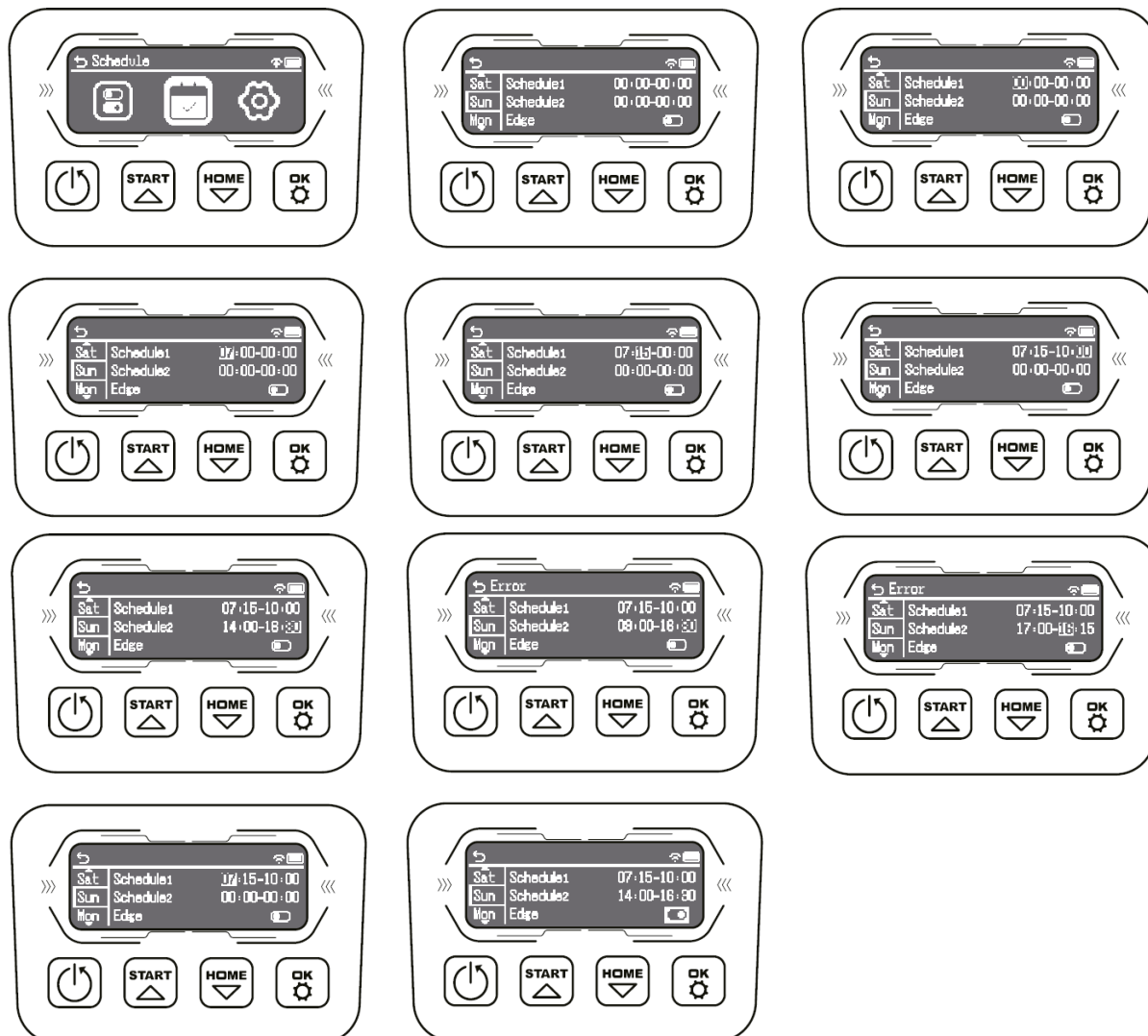

En el lado izquierdo de la pantalla LCD, el cursor predeterminado es el domingo, y en el lado derecho, la activación/desactivación de programación dual y recorte "00:00-00:00 00:00-00:00" (hora autoestablecida) se muestran iconos. En este punto:

- Presione las teclas "START" y "HOME" para mover el cursor y seleccionar el día de la semana.
- Después de la confirmación, presione la tecla "OK" para ingresar la configuración de hora. Presione la tecla "OK" nuevamente y el número correspondiente del cursor parpadeará.
- Después de eso, modifique la hora a través de "START" y "HOME", y presione "OK" nuevamente para confirmar la hora modificada.
- Presione "1" para aumentar o disminuir las horas y "15" para aumentar o disminuir los minutos. Si la hora modificada es anormal, la esquina superior izquierda de la pantalla LCD muestra "Error".

- En este momento, presione el botón "⏪" para regresar al nivel anterior y luego presione el botón "⏩" para cambiar la hora establecida a "00:00-00:00". Después de configurar la hora, puede mover el cursor a la línea "Borde" y presionar el botón "⚙️" para realizar el trabajo de recorte de bordes lo antes posible durante las horas de trabajo.

5.4.3. Programación automática – única

En la interfaz de configuración, coloque el cursor en el icono "Configuración de programación" y presione el botón "⚙️" para ingresar a la página de configuración de programación.

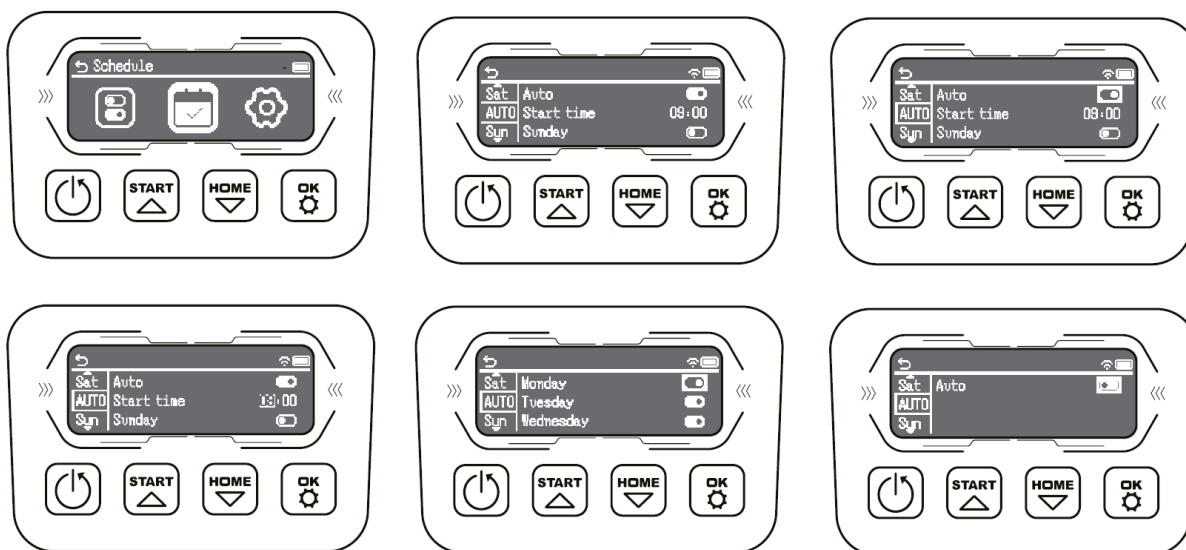

En el lado izquierdo de la pantalla LCD, se muestran "Semana" y "Auto", y el cursor está predeterminado en "Auto".

- Presione la tecla "⚙️" para mover el cursor hacia la derecha y use las teclas "START" e "HOME" para mover el cursor a la línea "Auto".
- Haga clic en la tecla "⚙️" para activar/desactivar la programación automática
- Luego vaya a la línea "Hora de inicio", modifique la hora de inicio a través de "START", "HOME", "⚙️" y vaya a "Semana". Presione la tecla "⚙️" para seleccionar si desea trabajar ese día.
- Presione la tecla "⏪" para regresar al nivel anterior.

Nota: Si se lleva a cabo el control manual de horario único, es necesario desactivar el modo automático y realizar los ajustes correspondientes. La operación de configuración es consistente con la operación de programación única manual.

5.4.4. Programación automática – dual

En la interfaz de configuración, coloque el cursor en el icono "Configuración de programación" y presione el botón "⚙️" para ingresar a la página de configuración de programación.

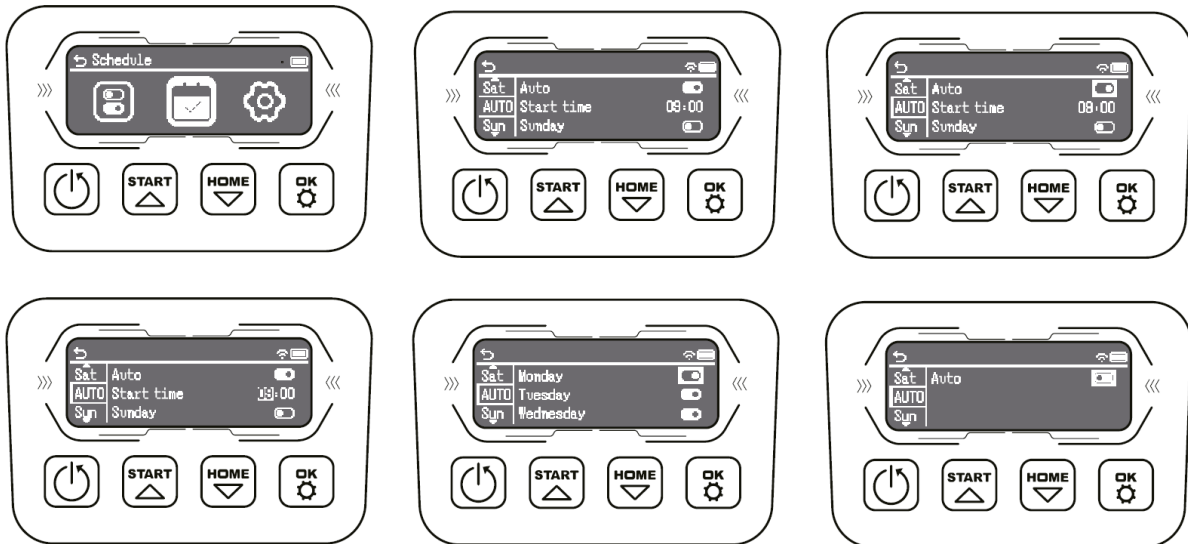

En el lado izquierdo de la pantalla LCD, se muestran "Semana" y "Auto", y el cursor está predeterminado en "Auto".

- Presione la tecla "OK" para mover el cursor hacia la derecha y use las teclas "inicio" e "fin" para mover el cursor a la línea "Auto".
- Haga clic en la tecla "Aceptar" para activar/desactivar la programación automática, vaya a la línea "Hora de inicio", modifique la hora de inicio a través de "START", "HOME", "OK" y vaya a "Semana".
- Presione la tecla "OK" para seleccionar si desea trabajar ese día.
- Presione la tecla "Inicio" para regresar al nivel anterior.

Nota: Si se lleva a cabo el control de programación dual manual, es necesario desactivar el modo automático y realizar los ajustes correspondientes. La operación de configuración es consistente con la operación de programación doble manual.

5.5. Otros ajustes

En la interfaz de configuración, con el cursor en el icono "Otras configuraciones", presione el botón "OK" y la pantalla LCD mostrará de arriba abajo:

"Información del dispositivo / Idioma / Establecer fecha y hora / Cambiar código Pin / ECO / Descanso"

Presione el botón "Inicio" para volver al nivel anterior.

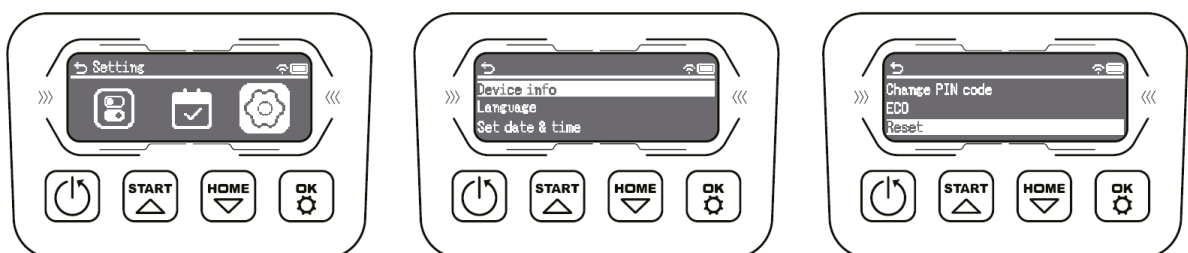

5.5.1. Información del dispositivo

Quando el cursor esté en "Información del dispositivo", presione la tecla "OK" para ingresar a la interfaz de información de la máquina. La pantalla LCD muestra información de la máquina

Haga clic en el botón "HOME" para volver a la página anterior.

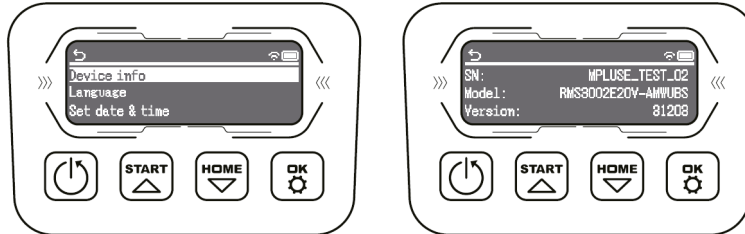

5.5.2. Configuración de idioma

Quando el cursor esté en "Idioma", presione el botón "OK" para ingresar a la interfaz de configuración de idioma. La pantalla LCD muestra idiomas de diferentes países; Haga clic en el botón "HOME" para volver a la página anterior.

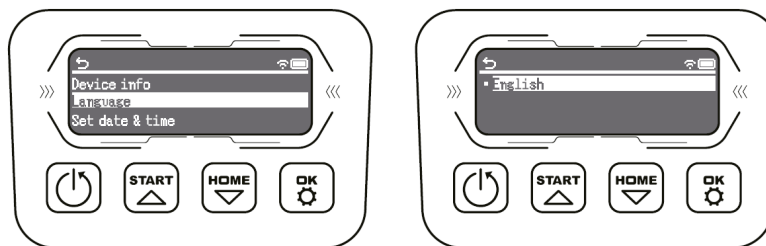

5.5.3. Configuración de hora

Quando el cursor esté en "Establecer fecha y hora", presione la tecla "OK" para ingresar a la interfaz de configuración de hora. La pantalla LCD muestra la hora establecida por la máquina.

- Presione las teclas "START" y "HOME" para mover el cursor.
- En este momento, presione la tecla "OK" y el cursor parpadeará.
- Ajuste la hora a través de las teclas "START" y "HOME", haga clic en la tecla "OK" nuevamente para confirmar y haga clic en la tecla "HOME" para regresar a la página anterior.

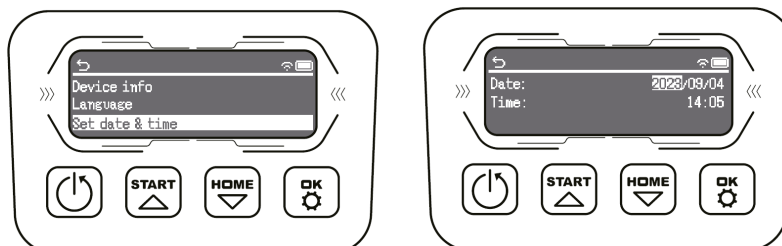

5.5.4. Configuración de contraseña/PIN

Cuando el cursor esté en "Cambiar código PIN", presione el botón "OK" para ingresar a la interfaz de configuración de contraseña. La pantalla LCD requiere la introducción de una contraseña antigua.

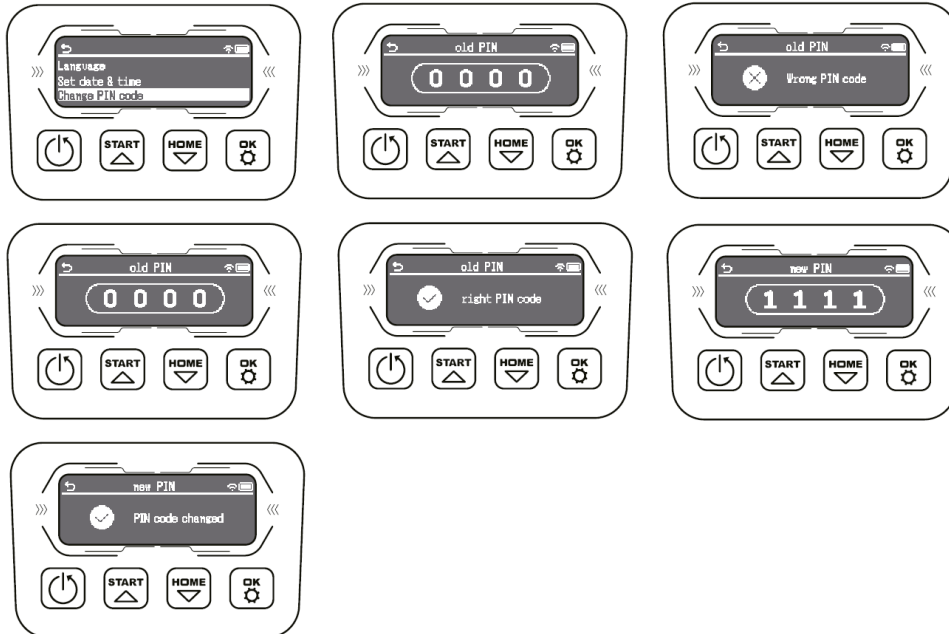

- Presione los botones "START" e "HOME" para cambiar el número y presione el botón "OK" para confirmar.
 - o Si la contraseña antigua se ingresa incorrectamente, se mostrará el mensaje "Código PIN incorrecto" y se redirigirá la interfaz para ingresar la contraseña antigua.
 - o Si la contraseña antigua es correcta, se mostrará el mensaje "Código PIN correcto" y será redirigido a la página de ingreso de la nueva contraseña.
- Después de ingresar la nueva contraseña, presione la tecla "OK" y muestre "Código PIN cambiado" antes de regresar a otras páginas de configuración.

5.5.5. Configuración de apagado automático de pantalla

Cuando el cursor esté en "ECO", presione el botón "OK" para ingresar a la interfaz de configuración de apagado automático de pantalla.

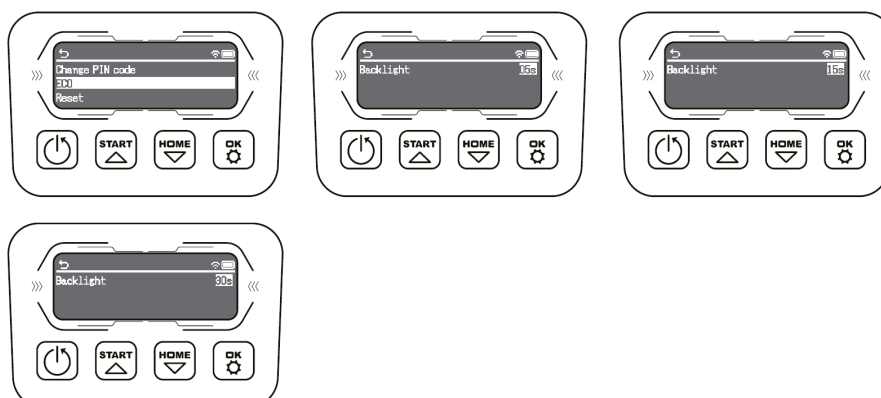

- En este punto y después de apretar el botón "OK" el cursor parpadea, pudiendo ajustar las 3 opciones "5/15/30seg" usando las teclas "START" y "HOME".
- Presione "OK" nuevamente para confirmar la modificación.
- Según el tiempo establecido para el apagado automático de la pantalla, la pantalla LCD se apagará automáticamente después del "5/15/30seg".

5.5.6. Restaurar la configuración de fábrica



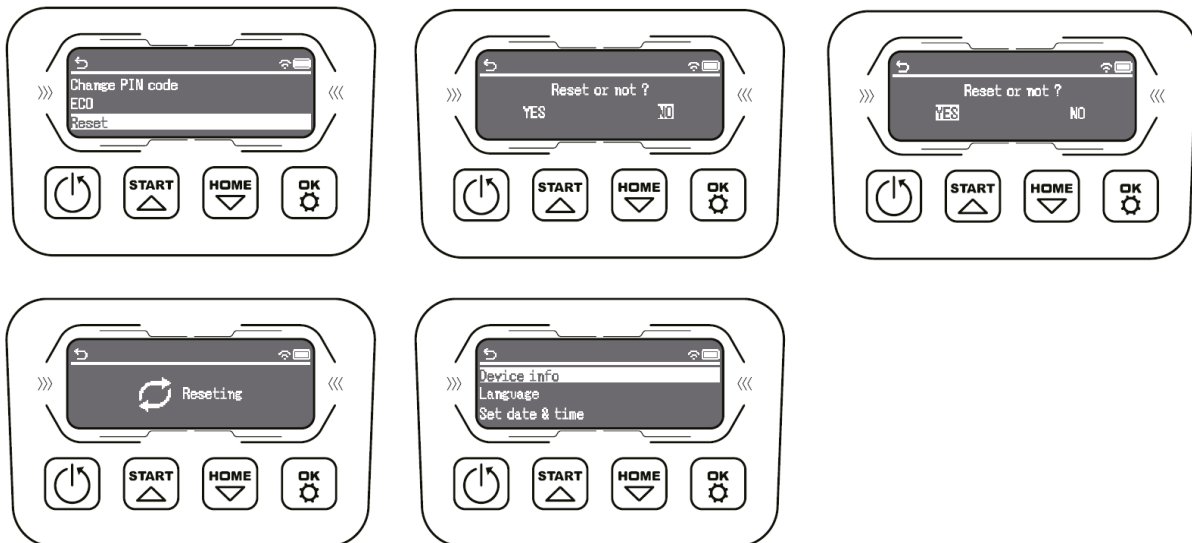

Cuando el cursor esté en "Restablecer", presione la tecla "OK" para ingresar a la página de reinicio de la máquina.



- En este punto, aparecerá un cuadro de mensaje "Restablecer o no SÍ NO" en la pantalla LCD y el cursor estará predeterminado en "NO".
- En este momento, ajuste la posición del cursor entre "START" y "HOME".
 - o Haga clic en el botón "OK" en la opción "NO" para regresar a la página "Otras configuraciones"
 - o Haga clic en "OK" en la opción "SÍ" para mostrar "Reestableciendo" en el medio de la pantalla.
- Después de restablecer, también regresará a la página 'Otras configuraciones'.

6. SOLUCIÓN DE PROBLEMAS – CÓDIGOS ERROR

Monitor	Significado	Acciones
E1	Robot cortacésped fuera del área de trabajo	<ol style="list-style-type: none"> 1. Compruebe si el robot está dentro del área de trabajo, si lo estaba: 2. Compruebe si la base de carga está correctamente conectada al cargador y si el cargador está conectado a una fuente de alimentación adecuada; si están correctamente conectados, puede que los cables perimetrales estén fijados incorrectamente y deben invertirse.
E2	Las ruedas están bloqueadas	<ol style="list-style-type: none"> 1. Apague el robot y llévalo a una zona libre de obstáculos. 2. Enciéndalo. Pulse  y luego . 3. Si aún se muestra el mensaje de error, apáguelo; dé la vuelta al cortacésped y compruebe si hay algo que impida que las ruedas giren. 4. Elimine cualquier obstrucción, coloque el robot en posición de trabajo y enciéndalo. Pulse  y luego .
E3	Disco de cuchilla bloqueado	<ol style="list-style-type: none"> 1. Apague el robot. 2. Dé la vuelta al robot y compruebe si hay algo que impida que el disco de cuchillas gire. Si está dañado, póngase en contacto con su distribuidor oficial para su reemplazo. 3. Retire cualquier obstrucción. 4. Coloque el robot en posición de trabajo y llévelo a un área con césped corto o ajuste la altura de corte. 5. Encienda el robot cortacésped. Pulse  y luego .
E4	Sensor de parachoques siempre activado	<ol style="list-style-type: none"> 1. Apague el robot cortacésped. 2. Lleve el robot cortacésped a un área de su césped libre de obstáculos. 3. Retire la cubierta flotante y verifique el imán cilíndrico en la cubierta flotante. Si no hay imán, póngase en contacto con su distribuidor para el reemplazo de la cubierta flotante. Si hay imán, verifique que la conexión de goma entre la cubierta y el robot esté firme. 4. Encienda la alimentación. Pulse  y luego .
E5	El robot cortacésped está levantado	<ol style="list-style-type: none"> 1. Apague el robot cortacésped. 2. Lleve el robot cortacésped a un área de su césped libre de obstáculos. 3. Encienda el robot cortacésped. Pulse  y luego . 4. Si aún se muestra el mensaje de error; apáguelo; dé la vuelta al robot. Compruebe si hay algo que impida que las ruedas delanteras giren. 5. Quite cualquier obstrucción, coloque el robot en posición de trabajo y enciéndalo. Pulse  y luego .
E6	Se ha activado el sensor de vuelco	<ol style="list-style-type: none"> 1. Coloque el robot cortacésped en posición de trabajo. 2. Pulse  y luego . Si el error persiste, póngase en contacto con su distribuidor oficial.
E7	Se han activado los sensores de inclinación	<ol style="list-style-type: none"> 1. Apague el robot cortacésped. 2. Comprobar que las pendientes del terreno no superen que los límites requeridos. 3. Lleve el robot cortacésped a un terreno plano en su césped. 4. Encienda el robot cortacésped. Pulse  y luego . 5. Si el error persiste, póngase en contacto con su distribuidor oficial.
E8	Conexión de carga fallida	<ol style="list-style-type: none"> 1. Compruebe que el cable perimetral a cada lado de la base de carga debe estar recto durante 1 m sin esquinas ni obstáculos para garantizar un acoplamiento adecuado. 2. La estación de carga debe colocarse en un terreno relativamente nivelado. No debe colocarse sobre una superficie inclinada o en cualquier lugar que haga que su placa se doble. 3. Compruebe que la estación de carga no esté doblada. 4. Acople manualmente el robot cortacésped en la base de carga para cargar. Después de que el robot esté completamente cargado, presione  y luego . Si persiste el error, comuníquese con su distribuidor oficial.

E9	Robot atrapado	<ol style="list-style-type: none"> 1. Coloque el robot cortacésped- en un área libre de obstáculos. 2. Si el error persiste, póngase en contacto con su distribuidor oficial.
BP	Protección de temperatura de la batería	<ol style="list-style-type: none"> 1. Compruebe la temperatura de la batería. La temperatura es demasiado alta, espere hasta que la temperatura se haya enfriado. Si la temperatura es demasiado baja, espere hasta que la temperatura sea >5°C, presione  y luego . 2. Si el error ocurre repetidamente, comuníquese con su distribuidor oficial para obtener ayuda.
E11	Sin señal de límite	<ol style="list-style-type: none"> 1. Si el robot está dentro del área de trabajo, verifique la luz LED de la estación de carga, si se vuelve roja, significa que el cable perimetral no estaba bien conectado a la base de carga. Si estaba bien conectado y la luz LED aún se enciende en rojo, verifique si el cable perimetral está roto.
E12	Error de batería	<ol style="list-style-type: none"> 1. Póngase en contacto con su distribuidor oficial.
E13	Error de carga	<ol style="list-style-type: none"> 1. Compruebe si el poste de carga está limpio 2. Si el error persiste, póngase en contacto con su distribuidor oficial.
E14	Excede el área utilizable	<ol style="list-style-type: none"> 1. Disminuya el área de trabajo del robot según lo indicado en el manual. 2. Si el error persiste, póngase en contacto con su distribuidor oficial.
EE	Error desconocido	<ol style="list-style-type: none"> 3. Reinicie el robot cortacésped. Pulse  y luego . Si aún se muestra el mensaje de error, comuníquese con su distribuidor oficial para obtener ayuda.
LOCK	Ingresar continuamente PIN incorrecto	<ol style="list-style-type: none"> 1. Mantenga el robot encendido y espere 10 minutos. 2. Después de 10 minutos podrás ingresar tu PIN nuevamente. 3. Si olvidó su PIN/contraseña, comuníquese con su distribuidor oficial.

Atención

Si el error no se subsana con las medidas anteriores, pruebe a reiniciar la unidad. Si aun así continúa el error, póngase en contacto con su distribuidor Anova más cercano.

Cable eléctrico enredado o dañado

Use guantes de protección para desconectar el cable de alimentación.

1. Desenrosque la perilla entre el cable de extensión y el adaptador.
2. Compre un nuevo adaptador del mismo modelo y reemplácelo.
3. Reinicie la máquina.

Instrucciones sobre cómo proceder en caso de vibraciones anormales:

- Apague la máquina.
- Gira el robot 180 grados.
- Verifique el estado de las cuchillas en busca de daños o mal funcionamiento.
- Recomendamos reemplazar las tres cuchillas.
- Voltee la máquina nuevamente y comience a trabajar.

¿Mi jardín necesita tener cobertura Wi-Fi completa?

Si es posible, intenta asegurar una cobertura wifi completa en el jardín.

- Si no es posible una cobertura completa, al menos asegúrese de que haya cobertura Wi-Fi en la ubicación de la estación base. Esto permite que la información de la máquina se transmita desde la estación base a la aplicación y viceversa.
- Tenga en cuenta que al vincular la estación base, es esencial asegurarse de que la máquina esté conectada a Internet.

¿Qué debo hacer si no se puede reconocer el código QR?

Si no se puede escanear el código QR, aún puede vincular la máquina a través de la conectividad Bluetooth.

¿Por qué la máquina encuentra obstáculos ocasionalmente?

El mal tiempo, como niebla o lluvia, puede afectar la visibilidad. En condiciones de poca iluminación o si la luz es muy fuerte. El obstáculo está en un punto ciego.

Después de presionar el botón de parada de la máquina, ¿cómo puedo reiniciarla?

Por motivos de seguridad, cuando la máquina esté en modo parada, para reiniciar, pulse "start+ok" o "home+ok" en la pantalla.

¿Por qué a veces la máquina gira repentinamente en zonas libres de obstáculos?

Si el césped es demasiado alto, la máquina puede identificarlo como un obstáculo. Asegúrese de que la longitud del césped esté dentro del rango de corte permitido por la máquina. Las señales débiles en el área pueden hacer que la máquina deje de avanzar por seguridad, lo que provocará un cambio de dirección.

Sensor de lluvia

Aunque la máquina puede cortar bajo la lluvia, no se recomienda. El suelo mojado puede hacer que el barro se adhiera a las ruedas y provoque una mala calidad de corte, ya que el césped mojado es difícil de cortar y tiende a adherirse al disco de la cuchilla.

¿Por qué el robot no puede conectarse a Wi-Fi?

- Asegúrese de que el router esté funcionando en una frecuencia de 2,4 GHz. El teléfono y la máquina deben estar conectados a la misma red.
- Confirme que los permisos de ubicación y Bluetooth estén habilitados en el teléfono.
- Compruebe si el icono de Wi-Fi en la pantalla de la máquina está encendido.
- Verifique si el icono de Wi-Fi en la aplicación está encendido.
- Si el icono de Wi-Fi en la estación está encendido, pero no en la máquina, intente acercar la máquina al enrutador y luego intente conectarse nuevamente.

¿Por qué no puedo encontrar el dispositivo cuando busco en Bluetooth?

Busque el dispositivo en la aplicación, no en la lista de dispositivos Bluetooth del teléfono. Asegúrese de habilitar los permisos de ubicación cuando se conecte a través de Bluetooth.

¿Puedo conectar la máquina a una red de punto de acceso?

Sí

¿Cómo sé si el robot necesita una actualización?

Recibirás notificaciones en la aplicación si hay nuevas actualizaciones de software. Póngase en contacto con su distribuidor oficial para más información.

7. ACTUALIZACIÓN DE SOFTWARE

El software se puede actualizar cuando hay nuevas versiones disponibles. El último software será facilitado a través de su distribuidor oficial de Anova.

8. MANTENIMIENTO

Su robot cortacésped necesita de un mantenimiento y limpieza de manera habitual. Además, algunas piezas requerirán reemplazo a medida que se desgasten.

Apague la máquina antes de realizar cualquier servicio o mantenimiento para garantizar su seguridad.

- Mantenga todas las tuercas, pernos y tornillos apretados para asegurarse de que la máquina esté en condiciones de funcionamiento seguras.
- Revise el robot cortacésped con frecuencia para ver si sus componentes están desgastados o deteriorados. Reemplácelas en caso de que lo estén.
- Asegúrese de utilizar únicamente recambios aprobados por el fabricante.
- Asegúrese de que las baterías se carguen utilizando el cargador correcto recomendado por el fabricante. El uso incorrecto puede provocar descargas eléctricas, sobrecalentamiento o fugas de líquido corrosivo de la batería.
- El mantenimiento de la máquina debe realizarse de acuerdo con las instrucciones del fabricante.

8.1. Mantenimiento de afilado de las cuchillas

▲ Advertencia

Antes de limpiar, ajustar o reemplazar las cuchillas, apague el robot cortacésped y póngase los EPIS necesarios, tales como guantes protectores o similar.

▲ Advertencia

Cuando coloque cuchillas nuevas, asegúrese de reemplazar todas las cuchillas. No es obligatorio reemplazar todos los tornillos si están en buenas condiciones, si el tornillo se ha dañado o no se puede arreglar, entonces necesita un tornillo nuevo para montar la cuchilla. Esto es importante para asegurar la retención de la cuchilla y equilibrar el disco giratorio de la cuchilla. Si no se utilizan tornillos nuevos, se podrían producir lesiones graves.

- Cada cuchilla de corte tiene una duración estimada según el uso que se programe en el robot cortacésped. Revise siempre para ver si las cuchillas están rotas o dañadas y reemplácelas si lo están.
- Cuando las cuchillas de corte estén desafiladas y gastadas, se deben reemplazar con las cuchillas de repuesto provistas con su robot cortacésped. Las cuchillas de repuesto también están disponibles en su distribuidor oficial Anova.
- Antes de intentar reemplazar las cuchillas de su máquina, apáguelo y póngase guantes protectores. Tenga cuidado de entrar en contacto con componentes peligrosos en movimiento hasta que se hayan detenido por completo.

- Para mantener un entorno seguro y evitar posibles peligros, debe mantener el cable de alimentación, la unidad de fuente de alimentación, el cable de extensión y cualquier otro cable eléctrico no relacionado con el producto fuera del área de corte. Esta medida de precaución es crucial para preservar una distancia segura de piezas móviles peligrosas y evitar daños a los cables que pueden entrar en contacto con componentes activos.

▲ Importante

Después de atornillar las cuchillas al plato de corte, asegúrese de que la cuchilla pueda girar libremente.

8.2. Limpieza

▲ Advertencia

Antes de limpiar, apague su robot. Póngase guantes protectores antes de limpiar el plato de corte.

Limpie los componentes de plástico de la máquina con un paño húmedo con agua y jabón neutro. No utilice disolventes ni similares que puedan dañar el producto.

Nota: Puede limpiar con agua a baja presión (<1Mpa).

8.3. Transporte

Antes del transporte, lea atentamente todas las instrucciones de seguridad y siga todas las instrucciones al pie de la letra.

- Apague siempre el producto y desconéctelo de la fuente de alimentación antes de manipularlo.
- Levante y transporte el robot cortacésped por el asa de transporte trasera.
- Asegúrese de que la cuchilla de corte esté siempre alejada de su cuerpo y de que haya suficiente distancia entre la cuchilla de corte, especialmente entre sus pies y piernas.

8.4. Almacenamiento

Su tractor cortacésped tendrá una mayor vida útil si se almacena correctamente y no se usa durante el invierno.

Antes de preparar su robot cortacésped para almacenarlo, le recomendamos:

- Limpie a fondo su robot cortacésped.
- Cargue completamente la batería y, de ser posible, retírela del robot cortacésped.
- Apague la alimentación.

▲ Advertencia

Proteja la parte inferior del robot cortacésped del agua. No almacene el robot cortacésped boca abajo al aire libre.

8.5. Reemplazo de la batería

⚠ Advertencia

Apáguelo antes de intentar realizar cualquier ajuste, reemplazo o reparación. Antes de reemplazar las cuchillas, apague su cortacésped y póngase guantes protectores.

Si necesita reemplazar la batería, siga estos pasos:

- Dé la vuelta a su robot cortacésped.
- Retire los tornillos de la tapa de la batería. Retire la tapa de la batería.
- Saque la batería vieja con cuidado. Presione el pestillo y suelte los conectores.
 - o Nota: No tire de los cables. Sostenga los conectores y suelte el pestillo.
- Conecte una batería original nueva conectando los conectores hasta que encajen en su posición.
- Coloque la batería como se muestra, coloque la cubierta nuevamente en su posición y apriete los tornillos.

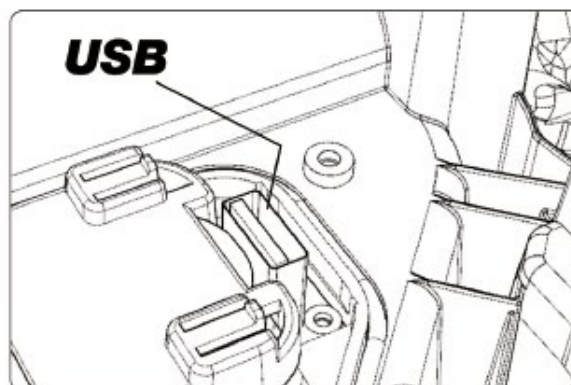
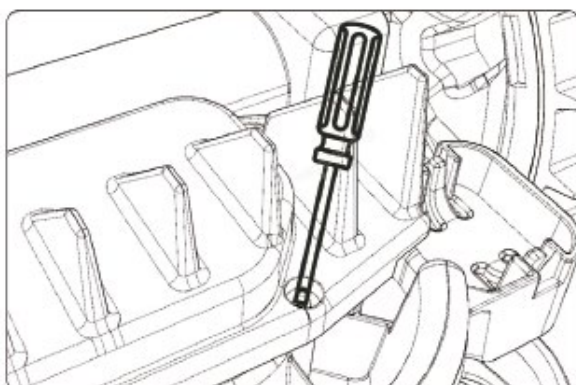

9. CONECTAR APP

El robot cortacésped es un dispositivo IOT (Internet Of Things).

Para obtener la funcionalidad completa de su robot cortacésped y mantenerlo siempre actualizado con el software más reciente, debe estar conectado a Internet a través de su Wi-Fi o Bluetooth 4.0.



9.1. Descargue la aplicación



Primero descargue la aplicación gratuita del robot cortacésped, obténgala de Android (4.4.2 o superior) u otras como App Store (iOS 11 o superior).

Nota: Asegúrese de que la lente de su dispositivo se encuentra libre de residuos que impidan la lectura de QR.

Asegúrese de tener

- Su contraseña de red WIFI.
- Número de serie del robot cortacésped. Se puede encontrar en la etiqueta debajo del capó trasero de la máquina.
- Si no desea escribir el número de serie, ingréselo escaneando el código QR de la etiqueta con la cámara de su teléfono.

9.2. Verifique la configuración de su Wi-Fi

- El robot cortacésped funciona sólo con 2,4 GHz.
- Asegúrese de que su robot de césped y su teléfono estén conectados en los mismos entornos de red (router).

- Asegúrese de que la distancia entre su robot cortacésped, teléfono y router sea lo más cercana posible durante la conexión.

NOTA: Cuando el robot se mueve a un área de su césped con poca o sin señal WIFI, las instrucciones enviadas desde la aplicación solo se ejecutarán cuando el robot cortacésped regrese a un área con buena señal.

9.3. Cómo conectar el robot a internet

Inicie la aplicación y siga estas instrucciones.

Esta aplicación es una parte integral de las funcionalidades de su robot cortacésped basado en la computación en la nube.

Una vez conectado, el robot cortacésped puede acceder a sus instrucciones únicas de programación automática desde la nube y puede descargar el software más reciente para optimizar su desempeño.

Desde la App podrá:

- Iniciar y detener el funcionamiento de su robot.
- Programar los días y horas de trabajo.
- Configurar la frecuencia del corte de los bordes.
- Configurar las zonas de comienzo.
- Renombrar a su robot cortacésped.
- Configurar el intervalo de retraso por lluvia.
- Calibrar su zona horaria.
- Actualizar el software y buscar actualizaciones.
- Acceder al registro de sucesos y curso diario de trabajo.
- Ver el porcentaje de batería.
- Controlar en todo momento el estado de trabajo de su robot cortacésped.
- Puede, además, controlar varias unidades de robot simultáneamente con la misma cuenta.

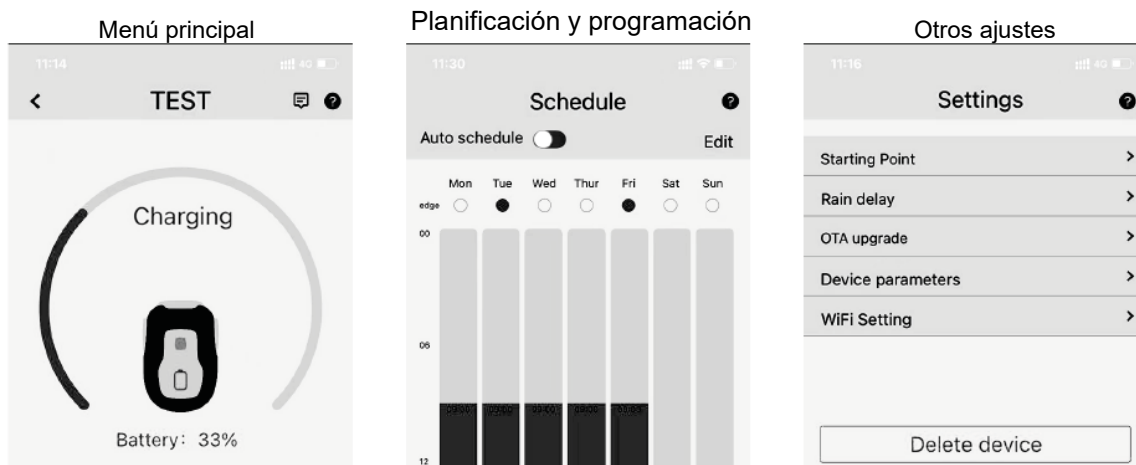

1. Registre su cuenta

11:16

< Register

Please enter your email address

verification code **Send**

Please enter password

Please confirm your password

Password must be 8-20 characters and contain both numbers and letters! These special characters are allowed: ~!@#%&*^'~"{}*~<? [] \ , ;

Register

Already have an account? [Login here](#)

[User Agreement](#) | [Privacy Policy](#)

2. Agregue su robot usando el código QR que tiene en la pegatina

11:19

< Add devices Photos

Place QR code inside the box

Please check whether the robot is turned on;
whether your phone's Bluetooth is turned on;
whether the Wi-Fi signal exists

Manually pairing Bluetooth devices

3. Introduzca el pin por defecto de su robot (0000)

11:22

< Add devices

Serial Number

XXXXXXXXXXXXXXXXXXXX

The password of robotic lawn mower

Please check whether the robot is turned on; whether your phone's Bluetooth is turned on; whether the Wi-Fi signal exists

next

4. Red de conexión (Wi-Fi)

11:24

< Connect to Wi-Fi

Configure Wi-Fi, you can control your devices anywhere

SSID

Wifi001

password

Please enter Wi-Fi SSID and password, click Connect to start configuring the network! Tips: Only compatible with 2.4GHz networks

Skip **Connection**

Comandos APP



Acceso a registro de eventos e historial de trabajo.



Tutorial explicativo de los principales comandos.



Informe general del estado del robot. Nivel de batería, conexión, tipo de conexión e indicador de lluvia.



Próximo trabajo programado.



Si el robot está cortando, orden de regreso a base. Debe pulsar Stop antes.



Si el robot está en base, orden de comenzar a cortar.



Si el robot está en base, orden de cortar bordes de perímetro.



Si el robot está cortando, orden de detención.



Acceso a pantalla inicio y de estado general.



Acceso a programación de calendario de trabajo.



Acceso a ajustes secundarios: nombre, punto de inicio, demora de lluvia, ajustes Wi-Fi, ajuste de hora, actualizaciones software.

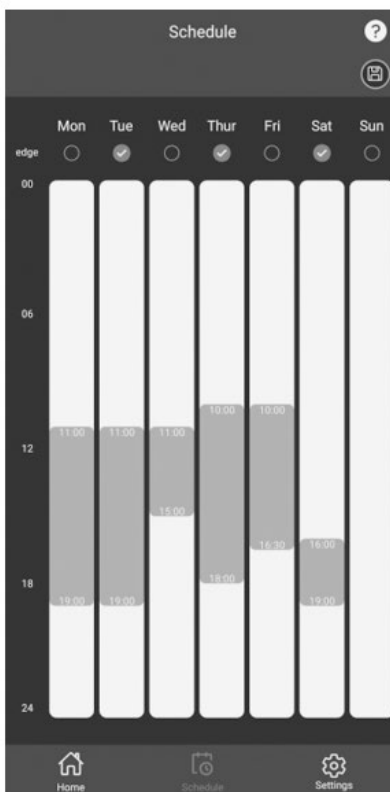
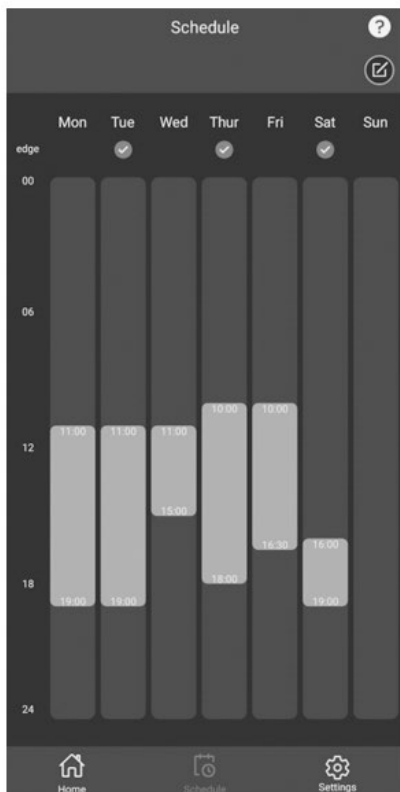

Botón para editar programación.



Botón para guardar programación.



Lista de días para cortar por los bordes.

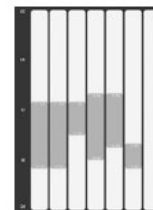

Pantalla de ajuste de hora de inicio y final de trabajo por día. Puede ajustarse estirando la barra de forma táctil o bien pulsando y fijando una fecha exacta.

	<p>Device parameters ></p> <p>Acceso a datos sobre el robot: nombre, modelo y número de serie.</p> <p>Starting point ></p> <p>Acceso a la configuración de puntos de inicio. Cuenta con 4 opciones para configurar diferentes puntos de inicio por sesión de trabajo. Se indican en % sobre el perímetro total.</p> <p>Rain delay ></p> <p>Acceso a la configuración del Intervalo de demora por lluvia.</p> <p>Wi-Fi settings ></p> <p>Acceso a configuración wi-fi e identificación de red.</p> <p>Time calibration ></p> <p>Acceso a configuración de hora según ubicación y huso horario.</p> <p>Firmware update ></p> <p>Acceso a búsqueda de actualizaciones.</p>
--	---

Este robot cortacésped (>800m²) con función de mapa se puede estimar la trayectoria límite simulada y el área de corte, y el punto de partida se puede definir en la App.

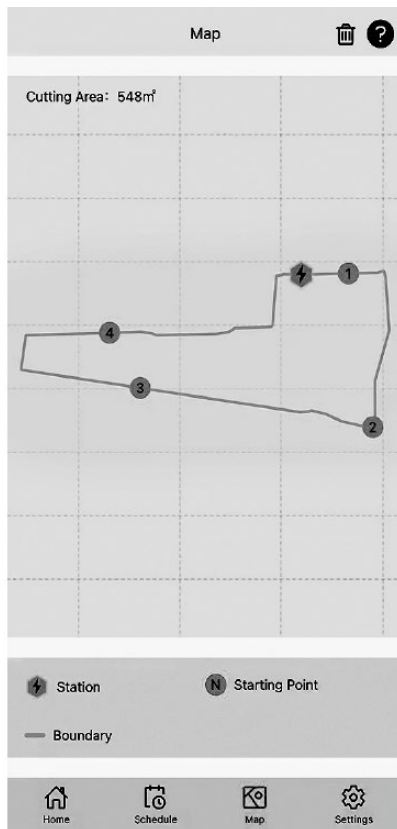

10. GARANTÍA

Si su producto sufre algún defecto de fabricación durante el período de garantía establecido, comuníquese o diríjase a su punto de venta directamente con la documentación necesaria.

Su factura de compra debe ser guardada como comprobante de la fecha de compra. Su herramienta debe ser devuelta a su distribuidor en un estado aceptable y limpio, en su caja original moldeada, si corresponde a la unidad, acompañada de su comprobante de compra correspondiente.

10.1. Período de garantía

El período de garantía legal del producto comienza en la fecha original de compra por parte del primer comprador inicial y su duración será la establecida por la ley Real Decreto-ley de protección de los consumidores y usuarios frente a situaciones de vulnerabilidad social y económica del año correspondiente al momento de adquisición del producto.

Algunos países no contemplan limitaciones en cuanto a la duración de una garantía implícita o no permiten la exclusión o limitación de daños consecuentes o incidentales, en cuyo caso es posible que la limitación y la exclusión anteriores no sean aplicables para usted. Esta garantía le da derechos legales específicos, pudiendo tener a su vez otros derechos que varían de un estado a otro o de un país a otro.

10.2. Exclusiones

Esta garantía no cubre daños al producto o problemas de desempeño causados por:

- Desgaste natural por uso.
- Mal uso, negligencia, operación descuidada o falta de mantenimiento.
- Defectos causados por un uso incorrecto, daños provocados debido a manipulaciones realizadas a través de personal no autorizado por Anova o uso de recambios no originales.
- Defectos de partes normales de desgaste, tales como cojinetes, cepillos, cables, enchufes o accesorios como taladros, brocas, hojas de sierra, etc.
- Daños o defectos resultantes de abuso, accidentes o alteraciones.
- Uso y almacenamiento incorrectos (referencia explícita de que no se han cumplido las reglas descritas en las instrucciones de funcionamiento).
- Desgaste causado por el cliente (por ejemplo, hojas de sierra rotas, escobillas de carbón consumidas, etc.).
- Desgaste y daños secundarios debido a la falta de mantenimiento, reparación, lubricantes (por ejemplo, daños por sobrecalentamiento debido a ranuras de enfriamiento bloqueadas, daños en los cojinetes como resultado de suciedad, daños por heladas, etc.)
- Daños como resultado obvio del uso excesivo / sobrecarga.
- Daños causados por suministros inapropiados (p.ej., combustible incorrecto)
- Rotura inducida por la carga de los componentes o accesorios de la carcasa debido a una tensión anormal
- Deformación inducida por la carga de los componentes o accesorios de la carcasa debido a una tensión anormal.

- Daños resultantes de la operación de suministros que se llenan en exceso o tienen fugas debido al almacenamiento inadecuado, en agentes de limpieza apropiados u otros componentes químicos que dañan.
- Daños debidos a la exposición inadecuada a temperaturas extremas (por ejemplo, fracturas por congelación, deformación térmica de componentes, etc.)
- Daños por exposición permanente a la radiación ultravioleta.
- Daños producidos por un mantenimiento inadecuado.
- Cualquier daño causado por el incumplimiento del manual de instrucciones
- Cualquier producto que haya intentado ser reparado por un profesional no cualificado.
- Cualquier producto conectado a una fuente de alimentación inadecuada (amperios, voltaje, frecuencia).
- Cualquier daño causado por influencias externas (agua, productos químicos, físicos, golpes) o sustancias extrañas.
- Uso de accesorios o piezas no adecuadas.
- No incluye defectos de partes normales de desgaste, tampoco cubre daños o defectos resultantes de abuso, accidentes o alteraciones, ni los costes de transporte.

Asimismo, la garantía queda anulada si el producto ha sido alterado o modificado, o si la marca comercial/el número de serie de la máquina ha sido desfigurado o eliminado.

Mantenimiento de rutina, la puesta a punto, los ajustes o el desgaste normal no están cubiertos bajo esta garantía.

Este manual no cubre todas las situaciones posibles en cuanto a exclusiones de garantía, para más información póngase en contacto con su distribuidor Anova más cercano.

10.3. En caso de incidencia

La garantía debe ir correctamente cumplimentada con todos los datos solicitados, y acompañada por la factura de compra.

Anova se reserva el derecho de rechazar cualquier reclamación donde la compra no pueda ser verificada o cuando esté claro que el producto no fue mantenido correctamente (mantenimiento, ranuras de ventilación limpias, lubricación, cepillos de carbón mantenidos regularmente, limpieza, almacenamiento, etc.).

Se entiende por uso privado el uso doméstico personal por parte de un consumidor final. En cambio, uso comercial significa todos los demás usos, incluidos los usos con fines comerciales, de generación de ingresos o alquiler. Una vez que el producto haya sido utilizado para uso comercial, será considerado en adelante como producto de uso comercial a los fines de esta garantía.

Estos son nuestros términos estándares de garantía, pero ocasionalmente puede haber una cobertura de garantía adicional no determinada en el momento de la publicación. Para más información, póngase en contacto con su distribuidor oficial de Anova más cercano o entrando en www.millasur.com.

El servicio de garantía solo está disponible a través de los distribuidores oficiales de Anova. Puede localizar su distribuidor más cercano en nuestro mapa de distribuidores en www.anova.es.

11. MEDIO AMBIENTE



Proteja el medio ambiente. Recicle el aceite en caso de ser usado por esta máquina llevándolo a un centro de reciclado. No vierta el aceite usado en desagües, tierra, ríos, lagos o mares.



Deshágase de su máquina de manera ecológica. No debemos deshacernos de las máquinas junto con la basura doméstica. Sus componentes de plástico y de metal pueden clasificarse en función de su naturaleza y reciclarse. Los materiales utilizados para embalar esta máquina son reciclables. Por favor, no tire los embalajes a la basura doméstica. Tire estos embalajes en un punto oficial de recogida de residuos.

Si su producto utiliza baterías y/o componentes eléctricos, por favor, no las deseche con la basura doméstica. Cuide el medio ambiente.

12. DESPIECE

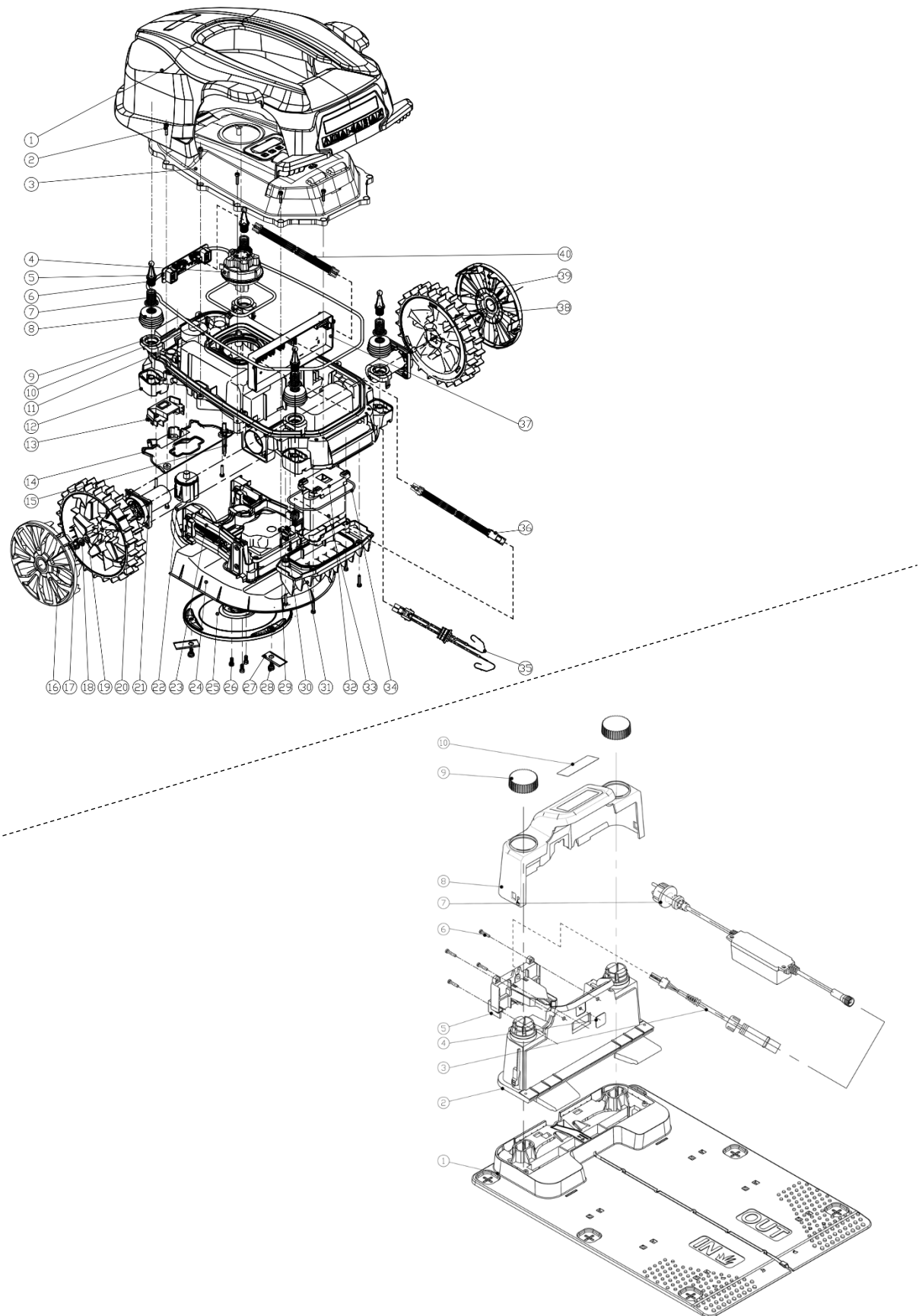

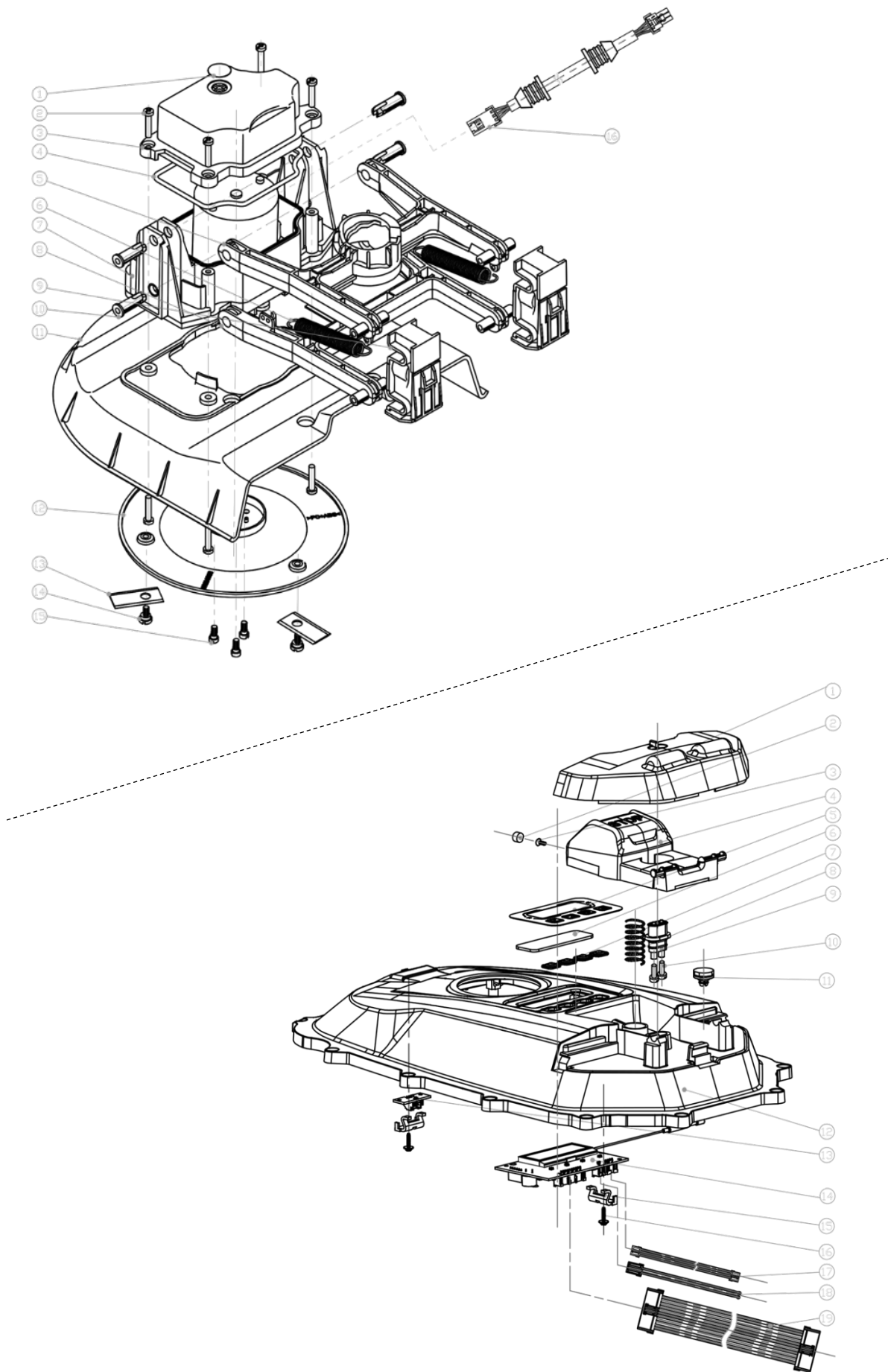

13. CERTIFICADO CE

EMPRESA DISTRIBUIDORA

MILLASUR, S.L.

RUA EDUARDO PONDAL, Nº 23 P.I.SIGÜEIRO

15688 OROSO - A CORUÑA

ESPAÑA



DECLARACIÓN DE CONFORMIDAD CE

En cumplimiento con las diferentes directivas CE, en la presente se confirma que, debido a su diseño y construcción, y según marca CE impresa por fabricante en la misma, la máquina identificada en este documento cumple con las exigencias pertinentes y fundamentales en seguridad y salud de las citadas directivas CE. Esta declaración valida al producto para mostrar el símbolo CE.

En el caso de que la máquina se modifique y esta modificación no esté aprobada por el fabricante y comunicada al distribuidor, esta declaración perderá su valor y vigencia.

Denominación de la máquina: **ROBOT CORTACÉSPED**

Modelo: **RC1200**

Norma reconocida y aprobada a la que se adecúa:

Directiva 2006/42/CE
2006/66/CE
2011/65/EU
2014/53/EU
2000/14/EC modificado por 2005/88/EC

Testado de acuerdo a normativa:

EN 50636-2-107
EN 60335-1 Ed 5
EN 301 489-1 V2.2.3, EN 301 489-3 V2.3.2, EN 301 489-17 V3.2.4
EN IEC 55014-1:2021, EN IEC 55014-2:2021
EN IEC 61000-3-2:2019+A1:2021
EN 61000-3-3:2013+A1:2019+A2:2021
EN 303 447 V1.1.1
EN 300328 V2.2.2

Sello de empresa

MILLASUR, S.L.U.

Rúa Eduardo Pondal,23 - Pol.EMP..Sigüeiro
 15688-Oroso-A Coruña

Tel.(+34) 981 69 64 65 - Fax (+34) 981 69 08 61

e-mail: millasur@millasur.com

CIF: B-15 749 922

11/10/2024