

Manual de uso



**!!!Nunca exceda estos valores!!!
Never exceed these limits!!!**

Máxima entrada paneles solares 800W / Max solar panels input 800W
Rango de voltaje entre 12~78V / Voltage range 12~78V
Máxima intensidad 14Ah / Max current 14Ah



INSTRUCCIONES DE USO

POR FAVOR, LEA ESTE MANUAL CON ATENCIÓN ANTES DE UTILIZAR LA MÁQUINA



INSTRUCTIONS FOR USE

PLEASE READ THIS MANUAL CAREFULLY BEFORE USING THE MACHINE



INSTRUÇÕES DE UTILIZAÇÃO

DEVE LER ESTE MANUAL COM ATENÇÃO ANTES DE UTILIZAR O EQUIPAMENTO



INSTRUCTIONS D'UTILISATION

VOUS DEVEZ LIRE ATTENTIVEMENT CE MANUEL AVANT D'UTILISER L'ÉQUIPEMENT



GEBRAUCHSANWEISUNG

BITTE LESEN SIE DIESES HANDBUCH VOR DEM GEBRAUCH DER MASCHINE
SORGFÄLTIG DURCH

CONSERVE ESTE MANUAL

Incluye instrucciones de seguridad importantes.

KEEP THIS MANUAL

It includes important safety instructions.

DEVE GUARDAR ESTE MANUAL

Inclui instruções de segurança importantes.

VOUS DEVEZ CONSERVER CE MANUEL

Comprend des instructions de sécurité importantes.

BEWAHREN SIE DIESES HANDBUCH AUF

Es enthält wichtige Sicherheitsinformationen

GRACIAS por su compra de nuestro producto GENERGY.

- Los derechos de autor de estas instrucciones pertenecen a nuestra empresa GENERGY España.
- Se prohíbe la reproducción, transferencia, distribución de cualquier contenido del manual sin la autorización escrita de GENERGY España.
- “GENERGY” y  “ ” son respectivamente, la marca comercial y logo registrados de los productos GENERGY cuya propiedad corresponde a GENERGY España.
- GENERGY España se reserva el derecho de modificación de nuestros productos bajo la marca GENERGY y la revisión del manual sin previo aviso.
- Use este manual como parte del producto. Si revende el producto, se debe entregar el manual también con él.
- Este manual contiene la forma de operar correctamente el producto; por favor, lea cuidadosamente antes de usar. El funcionamiento correcto y seguro va a garantizar su seguridad y prolongar la vida útil del producto.
- GENERGY España innova de forma continua el desarrollo de sus productos GENERGY tanto en diseño como calidad. A pesar de que esta es la versión más actualizada del manual, tal vez el contenido de este manual puede tener diferencias leves con el producto.
- Póngase en contacto con su distribuidor GENERGY si tiene alguna pregunta o duda.

1. SEGURIDAD Y DESCARGO DE RESPONSABILIDAD _____	3
2. MATERIAL SUMINISTRADO EN LA CAJA _____	4
3. ESPECIFICACIONES TÉCNICAS _____	5
4. DESCRIPCIÓN DEL PRODUCTO _____	6
5. INSTRUCCIONES DE USO _____	7-8
6. MÉTODO DE CARGA (DESDE RED) _____	9
7. MÉTODO DE CARGA (DESDE PANEL SOLAR) _____	10
8. MÉTODO DE CARGA (DESDE TOMA MECHERO) _____	11
9. MÉTODO DE CARGA (DESDE BATERIA EXTRA) _____	12
10. MÉTODO DE CARGA (DESDE GENERADOR) _____	13
11. MODO RESPALDO RED (EPS) _____	14
12. OTRAS FUNCIONES _____	15
13. FAQ _____	16
14. CÓDIGOS DE FALLO Y SOLUCIÓN _____	17
15. ALMACENAMIENTO-USO-MANTENIMIENTO _____	18
16. GARANTÍA _____	19
17. DECLARACIÓN Y CONTACTO POSTVENTA _____	FIN DEL MANUAL

1 SEGURIDAD Y DESCARGO DE RESPONSABILIDAD

1. Antes de usar el producto, debe leer y comprender el manual.
2. Por favor, mantenga el producto en un lugar seco y alejado del fuego.
3. Para reducir el riesgo de daños, por favor, preste especial atención cuando utilice este producto cerca de niños.
4. Los niños y las personas con limitaciones, por favor, deben usar solo con el acompañamiento de una persona cualificada.
5. No introduzca los dedos, las manos ni ninguna otra parte del cuerpo dentro del equipo.
6. El uso de accesorios no recomendados puede provocar incendios, descargas eléctricas o lesiones personales.
7. No utilice baterías o dispositivos dañados o modificados.
8. No utilice este producto con cables o enchufes dañados.
9. Cuando el equipo necesite reparación o mantenimiento, no lo desmonte. Por favor, lleve el equipo a un servicio de reparación cualificado. Un desmontaje inadecuado puede suponer un riesgo de incendio o descarga eléctrica.
10. Cuando el equipo falle, y para reducir el riesgo de descarga eléctrica, por favor, desenchufe el equipo de la toma de red antes de realizar cualquier tipo de procedimiento de mantenimiento.
11. Por favor, recargue la estación en un lugar bien ventilado y sin restringir la circulación de aire.
12. En condiciones muy adversas, el líquido del interior de la batería puede salir al exterior. Evitar el contacto. En caso de contacto, lavar con abundante agua. En caso de contacto con los ojos, debe consultar a su médico inmediatamente.
13. No exponga el equipo al fuego, temperatura excesiva, o al sol en verano.
14. Las reparaciones solo deben ser realizadas por personal o servicio cualificado.
15. Por favor, no supere los voltajes AC-DC de entrada establecidos. De lo contrario, se pueden producir daños en el equipo, que no estarían cubiertos por la garantía.
16. No exponga ni utilice la estación con lluvia, nieve o condiciones de gran humedad.
17. Para prevenir riesgos de electrocución, conecte el equipo a tierra y nunca utilice el equipo con las manos mojadas ni tampoco estando descalzo.
18. Por favor, sea consciente y respete las leyes y normativas locales al reciclar o desechar el producto.
19. Este manual describe cómo reducir los riesgos. Por favor, comprenda su contenido y siga sus instrucciones. De lo contrario, no asumiremos ninguna responsabilidad en relación con las garantías o cualquier otra responsabilidad. ¡Por favor, conserve adecuadamente este manual!

NOTA: La empresa no se responsabiliza de daños causados por desastres como incendios, huracanes, inundaciones, terremotos, negligencias, uso imprudente por parte de los usuarios, uso de conectores o conexiones no estandarizadas. Tampoco de los daños que se pueda generar por no seguir las instrucciones de este manual de usuario.

2 MATERIAL SUMINISTRADO EN LA CAJA



Puede conectar el producto vía APP para visualizar, controlar y personalizar ajustes desde su smartphone.



Escanee el código QR para descargar nuestra APP.

Español

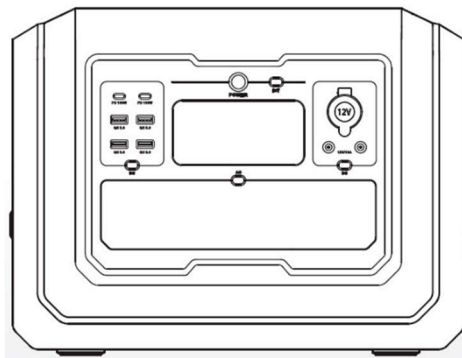

Estación a batería

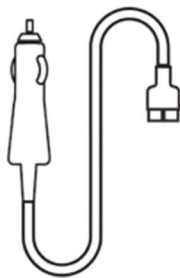

Cable de carga para toma de mechero

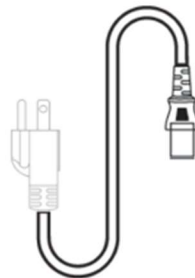

Cable de carga CA

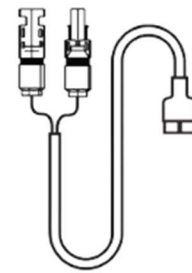

Cable de carga MC4



Manual

3 ESPECIFICACIONES TECNICAS

GZE1020-E

SALIDAS		
SALIDA AC	VOLTAJE NOMINAL	220~240V (50/60Hz)
	POTENCIA NOMINAL	2000W
	POTENCIA DE PICO	4500W
	FRECUENCIA NOMINAL	50/60Hz
SALIDA DC12V Y TOMA DE MECHERO	VOLTAJE NOMINAL	12V (120W)
	CORRIENTE NOMINAL	10A
SALIDA USB-A	5V3A; 9V2A; 12V1.5A 【18W Max】	
SALIDA USB-C	5V3A, 9V3A, 12V3A, 15V3A, 20V5A 【100W Max】	
ENTRADAS		
CARGA AC	190~250V 50/60Hz 6.5A Max 1400W Max	
SOLAR PV	12~78V MPPT: 18~75V 14A 800W Max	
TOMA MECHERO	12~15V 8A Max	
BATERIA		
CAPACIDAD NOMINAL	1024Wh (20Ah)	
VOLTAJE NOMINAL	51.2V	
TIPO DE BATERIA	LiFePO4 GRADE-A AUTOMOTIVE CELL	
GRADO IP	IP21	
GENERAL		
TEMPERATURA TRABAJO	0°C-40°C (32°F-104°F)	
TEMP. DE ALMACENAJE	-20°C-60°C (-4°F-140°F)	
DIMENSIONES	384X232X295	
PESO NETO	12.6 Kg	

Español

4 DESCRIPTION DEL PRODUCTO

Español

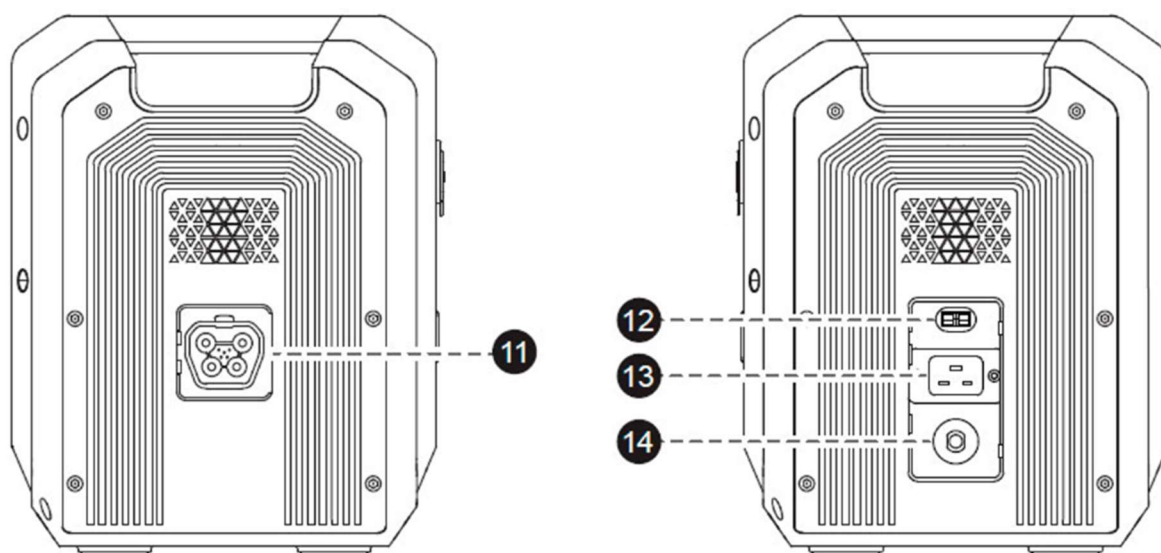
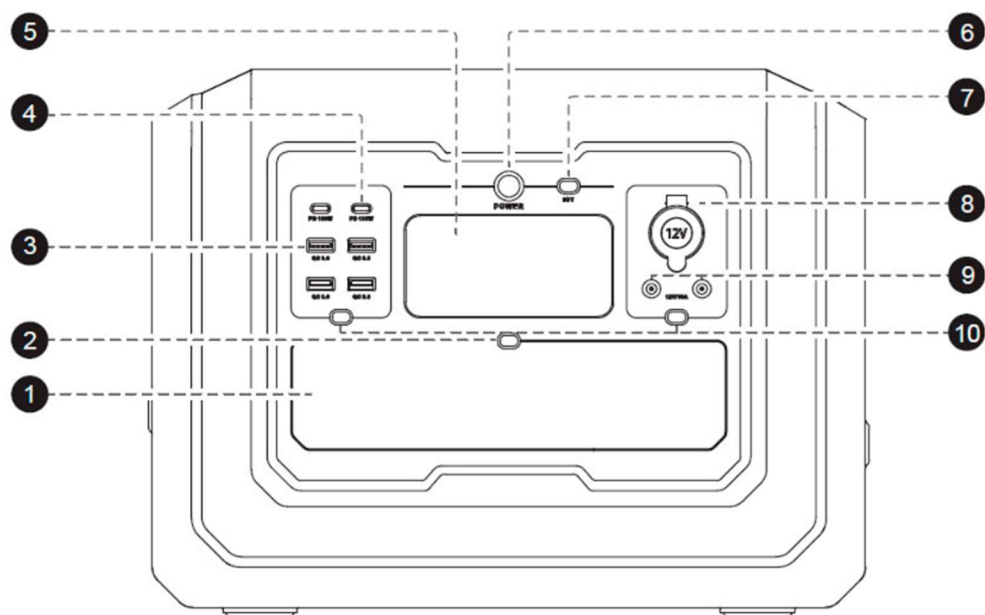

1- Puerto de salida AC230V	2- Botón de salida AC230V	3- Puerto de salida USB-A
4- Puerto de salida USB-C	5- Pantalla LCD	6- Botón principal ON/OFF
7- Botón IOT	8- Salida toma de mechero	9- Puerto de salida DC
10- Botón de salida DC	11- Puerto de batería adicional	12- Puerto de entrada solar/de automóvil
13- Entrada AC	14- Protección contra sobrecarga entrada AC	

5 INSTRUCCIONES DE USO

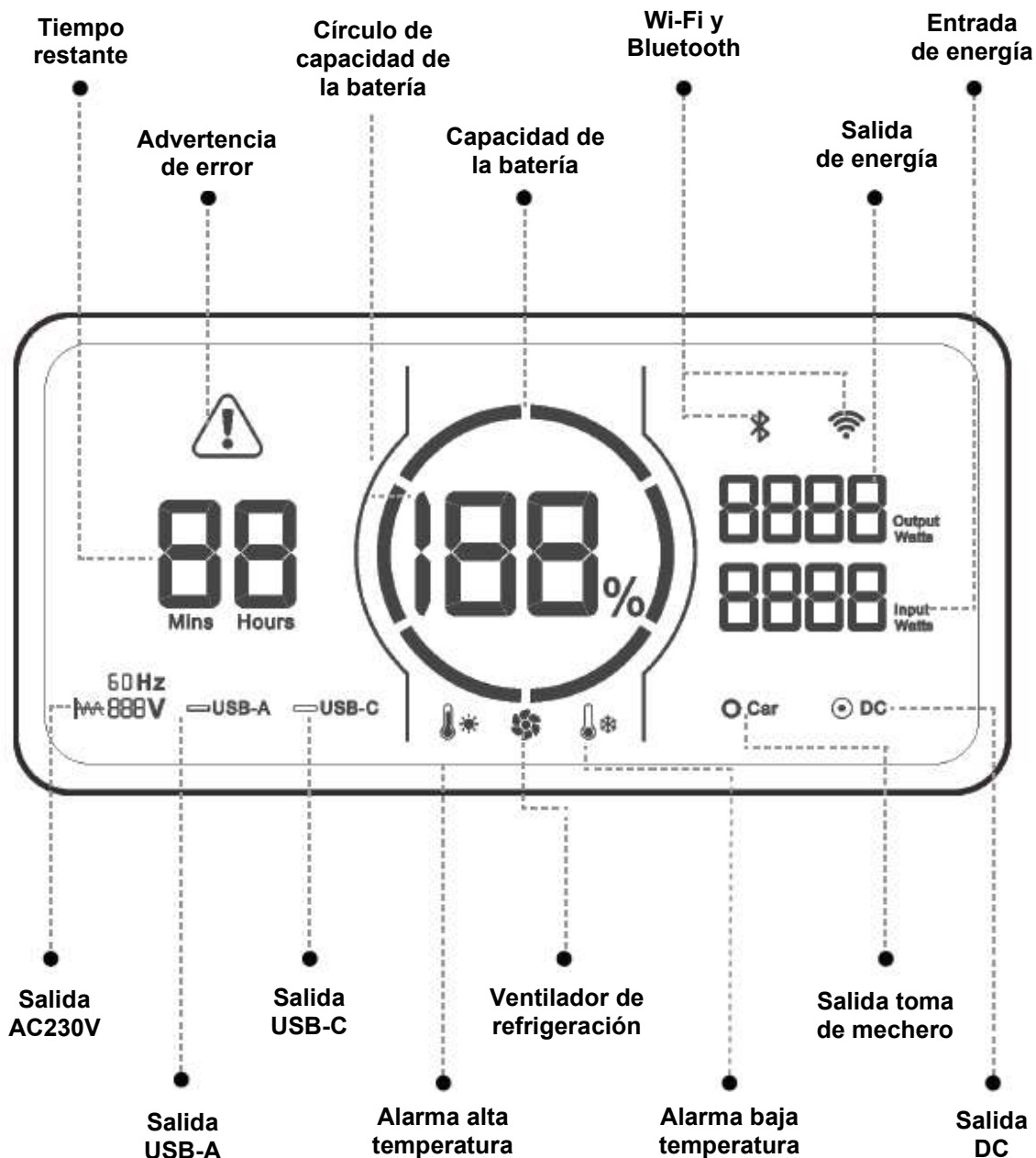

El círculo de capacidad de la batería indica el nivel de la batería y es dividida en seis partes: 17-35-51-68-85-100%. Durante su utilización la pantalla LCD se iluminará de forma automática. A medida que se descarga la batería, el segmento azul del círculo decrecerá. Al cargar la batería el círculo azul parpadeará en sentido de las agujeras del reloj, lo que indica que el equipo se está cargando. Y en su lado derecho, estará indicando la entrada de energía en tiempo real. Después de totalmente cargado, todos los segmentos azules del círculo estarán iluminados y fijos. Cuando la carga es completa, el cargador debe ser desconectado.

Cuando la estación se carga y descarga simultáneamente, muestra el tiempo de carga restante si la potencia de entrada excede la potencia de salida; de lo contrario, muestra un número fijo "99".

En caso de fallo o alerta de protección, la pantalla no se apaga automáticamente. Solo después de solucionar el problema.

5 INSTRUCCIONES DE USO

ENCENDER EL EQUIPO

Para encender el equipo y la pantalla presione el botón principal ON/OFF por 3 segundos. El círculo de capacidad y el porcentaje se iluminarán, confirmando que la pantalla está funcionando.

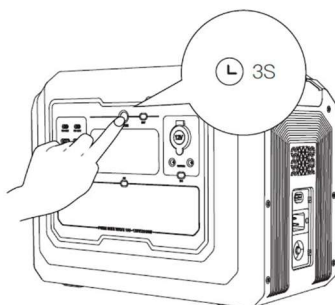

Después, presione el botón para la función deseada (botón de salida CA o CC) y el icono correspondiente en la pantalla LCD se iluminará, indicando que la función está activa.

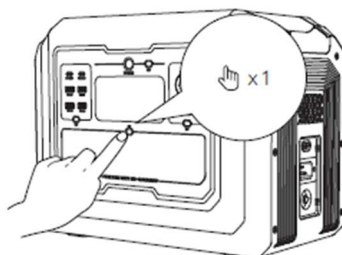

Para apagar la pantalla, pero mantener en marcha la estación, haga una pulsación en el botón principal ON/OFF. En todo caso, la pantalla se apagará sola tras cinco minutos de inactividad. Puede encenderla en cualquier momento haciendo una pulsación en el botón principal ON/OFF.

De la misma manera, si pasan más de 12 horas sin conectar nada, el equipo se apagará por completo.

APAGAR EL EQUIPO

Mantenga presionado el botón de encendido principal durante 3 segundos. Suelte el botón cuando la pantalla muestre "OFF" y la pantalla LCD se apagará.

IMPORTANTE: Se recomienda apagar los botones de salida de CC y CA antes de apagar el botón de encendido principal. El puerto de entrada en el lateral del producto funciona independientemente del botón de encendido principal.

6 METODO DE CARGA (DESDE RED)

Para cargar la estación desde red use el cable de carga CA (AC) suministrado. Cuando la batería este en carga lo mostrara en la pantalla digital.

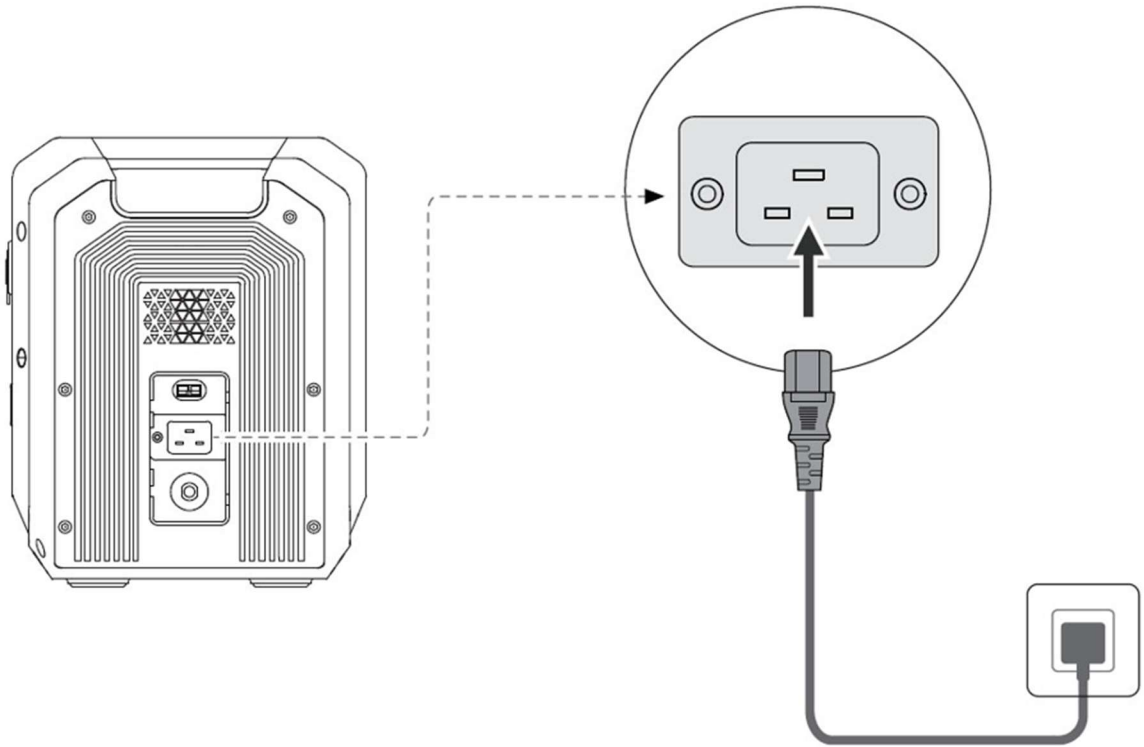

7 METODO DE CARGA (DESDE PANEL SOLAR)

Use el cable Anderson-MC4 para conectar paneles solares (incluido).

Su estación puede trabajar con uno o varios paneles solares hasta 800W **siempre sin exceder los límites de voltaje o intensidad.**

Valores límite de entrada del campo fotovoltaica ¡Nunca exceda estos valores!!	
Rango de voltaje admisible	12 – 78V
Intensidad máxima (Im)	14A

Recuerde que:

La conexión en SERIE de varios paneles solares multiplica el voltaje (V).

La conexión en PARALELO de varios paneles solares multiplica la intensidad (A).

Posibilidades de conexión con paneles GENERGY:

- 1 PANEL SOLAR GENERGY modelo SUN100W
- 1 PANEL SOLAR GENERGY modelo SUN200W
- 3 PANEL SOLAR GENERGY SUN200W (Conexionados únicamente en paralelo)

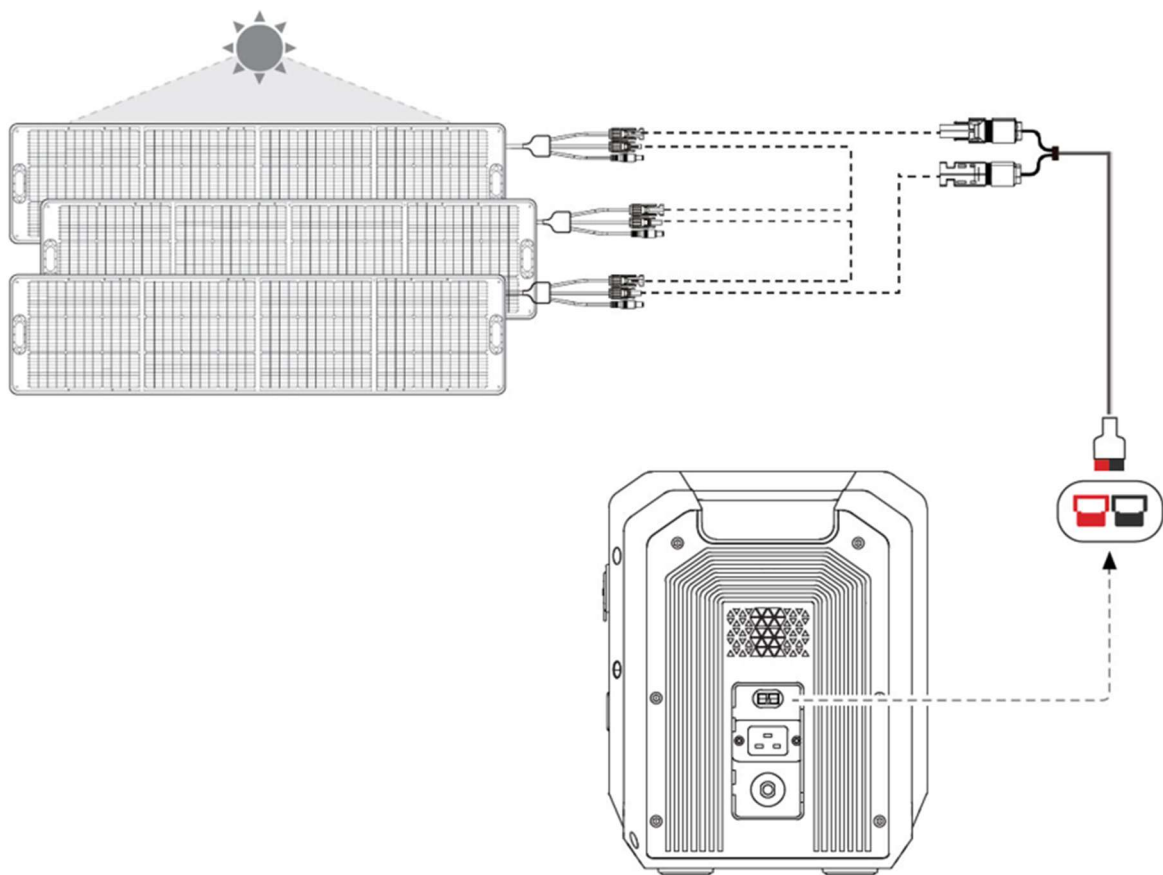

NOTA: Si no tiene los conocimientos suficientes consulte con un técnico cualificado.

PELIGRO: La conexión incorrecta, el uso de conectores inadecuados o defectuosos o las sobrecargas en voltaje o intensidad pueden provocar daños en la estación, riesgo de incendios y de lesiones a las personas, incluso el riesgo de muerte.

8 METODO DE CARGA (DESDE TOMA MECHERO)

El puerto de carga desde automóvil admite una entrada de electricidad de carga de automóvil de 12 ~ 15 V/8 A.

Para proteger la batería de su automóvil contra pérdidas de energía y evitar que el automóvil no pueda arrancar, asegúrese de que el automóvil esté arrancado antes de conectar el cable de carga al encendedor del automóvil.

Al mismo tiempo, verifique si hay una conexión correcta entre el puerto de la toma de mechero y la toma de mechero del cable de entrada de carga.

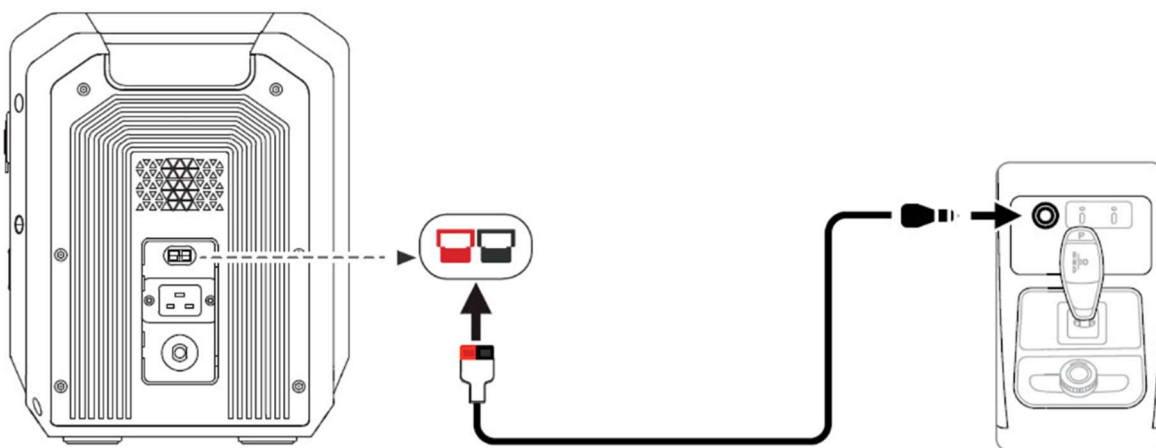

9 METODO DE CARGA (DESDE BATERIA EXTRA)

Puede conectarse hasta un máximo de 4 unidades de batería modelo **GENERGY EB2048**, pudiendo alcanzar el sistema hasta **9 kWh** de capacidad.

Para la conexión es necesario el cable de ligación. Este cable no es incluido en la máquina, este se incluye con las baterías EB2048 y EB5040.

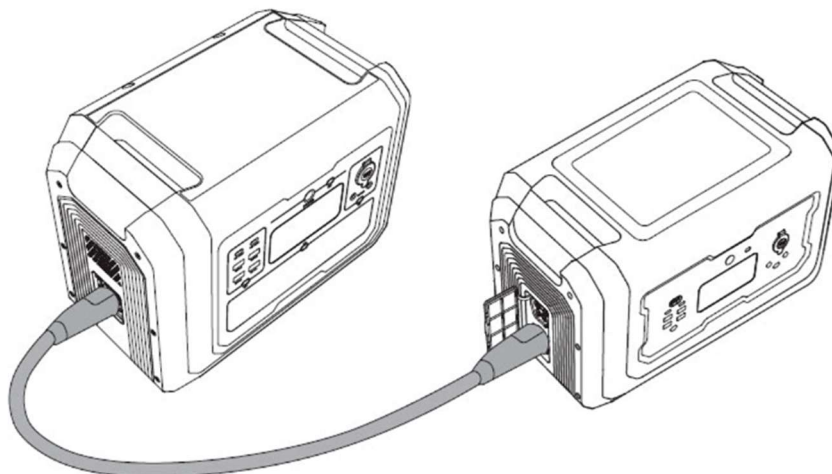

Conexionado y operación:

1. Asegúrese que tanto la estación como la batería extra estén apagados antes de conectarlos con el cable de ligación DC.
2. Una vez conectados los equipos, enciéndalos. Verificar que en la pantalla de la estación se muestra la entrada de corriente de la batería auxiliar. Ahora puede usar con normalidad.
3. No conecte ni desconecte la batería mientras los equipos están en marcha.
4. Nunca toque con sus manos o con ningún objeto los terminales de conexión de la estación ni de la batería.

ADVERTENCIA: La estación solo permite la conexión y desconexión de las baterías auxiliares en el estado de apagado. Conectar las baterías con la estación en marcha podría producir un cortocircuito. Si se generan daños en esta situación no serán cubiertos por la garantía

10 METODO DE CARGA (DESDE GENERADOR)

Nuestra estación a batería puede trabajar sincronizado con el generador a gasolina GEN1600SOL.

Para la conexión es necesario el cable de ligación. Este cable no es incluido en la máquina, se incluye con el generador a gasolina GEN1600SOL.

El generador GEN1600SOL es automático. Cuando la batería caiga por debajo del 20%, el generador a gasolina arrancará de forma automática recuperándola. El generador a gasolina se detendrá cuando la batería alcance el 90%. De este modo se puede garantizar el servicio eléctrico en todo momento.

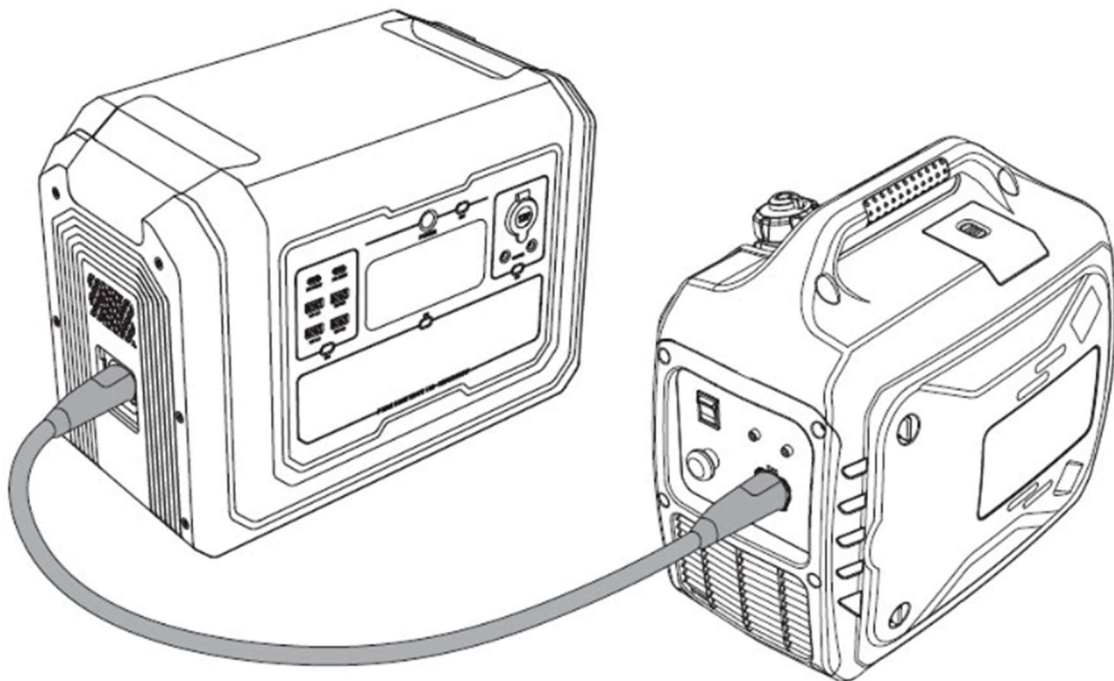

Antes de la conexión, lea detenidamente el manual de usuario del generador para comprender las instrucciones de seguridad, funcionamiento y mantenimiento.

Nunca conecte o desconecte los generadores estando en funcionamiento.

En caso de cualquier emergencia durante el uso pulse el botón de emergencia en el panel del generador de gasolina.

ADVERTENCIA: Los generadores solo permiten su conexión estando apagados. Conectarlos en funcionamiento podría producir un cortocircuito. Si se generan daños en esta situación no serán cubiertos por la garantía

11 MODO RESPALDO RED (EPS)

Este equipo permite su uso como sistema de respaldo en emergencias EPS (Emergency Power Backup). De esta manera podemos proteger equipos esenciales frente a cortes de suministro de forma automática, incluso cuando no estamos presentes.

- Cuando la estación recibe entrada de energía CA (AC) desde la red y el protector de entrada está en posición ON, la salida de energía de los tomacorrientes procederá de la propia red, en lugar de la batería.
- Cuando haya un corte de suministro, la estación lo detectará y transferirá la energía desde la batería en solo 20ms (20 milisegundos).

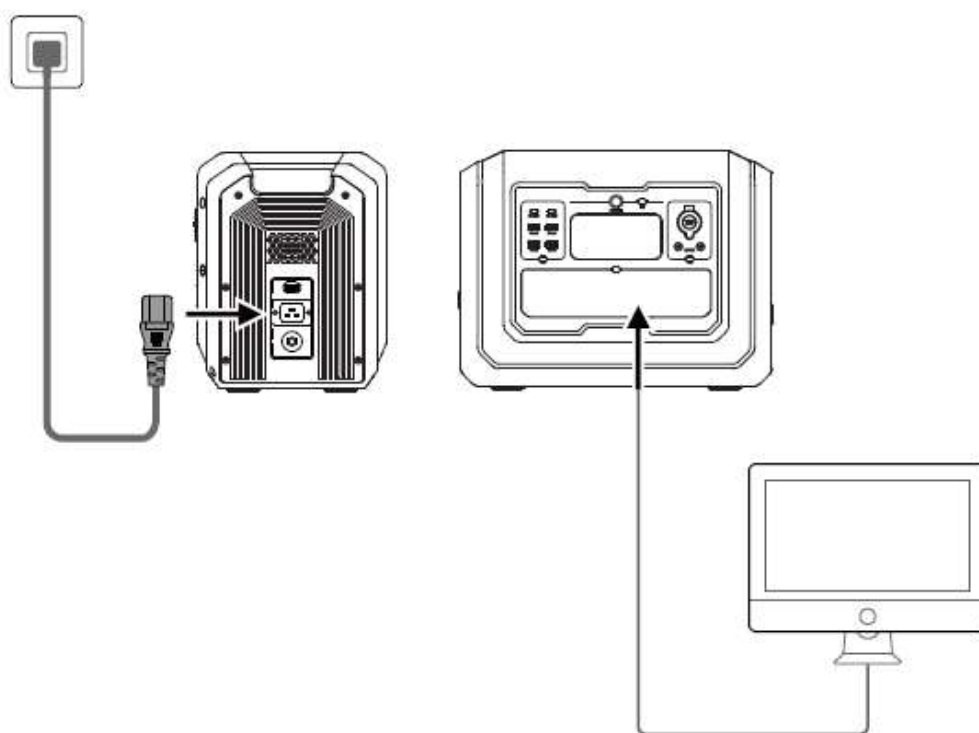

NOTA: Esta función no soporta transferencia en 0ms. Por favor, no conecte equipos que necesiten corriente ininterrumpida, como servidores o puesto de trabajo informáticos, o al menos realice múltiples pruebas para verificar si el tiempo de transferencia de la estación (20ms) es compatible al uso.

NOTA: Tenga en cuenta que no se pueden exceder los 2000W (GZE1020-E), de lo contrario se apagará en 1 minuto. No conecte en ningún caso cargas mayores. Si se superan la carga máxima la estación cortará el suministro eléctrico al cabo de un breve tiempo e indicará sobrecarga. No conecte demasiados equipos sin estar seguro que la suma de sus consumos este dentro de la salida CA (AC) nominal de la máquina.

ADVERTENCIA: Este equipo puede trabajar como EPS, pero no es un equipo profesional desarrollado específicamente para este fin. Tenga en cuenta que la marca no responderá frente a daños o perjuicios producidos por un eventual fallo en el sistema.

CAMBIO DE FRECUENCIA

1. Apague los botones de salida de CA y CC.
2. Mantenga presionado simultáneamente el botón de encendido de salida de CC y el botón de encendido principal durante 3 a 5 segundos, hasta que el signo de frecuencia parpadee en la pantalla.
3. Presione el botón de salida de CA para elegir la frecuencia "50" o "60".
4. Mantenga presionado el botón de encendido principal para confirmar, luego la abreviatura "SUC" parpadeará y el círculo de la batería aparecerá en la pantalla.
5. Mantenga presionado el botón de encendido principal para salir del modo de configuración.

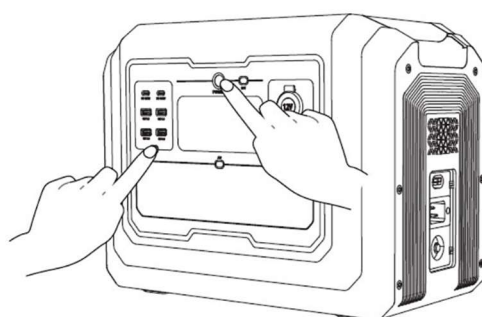

PROTECCIÓN CONTRA SOBRECARGA DE ENTRADA DE CA

Si la entrada de CA recibe una corriente continua superior a 16 A, el protector saltará automáticamente y el circuito se cortará para proteger la estación. Por seguridad, desconecte todas las conexiones de entrada y asegúrese de que la corriente de entrada sea inferior a 16 A. A continuación, pulse el botón de protección contra sobrecargas para reanudar la carga.

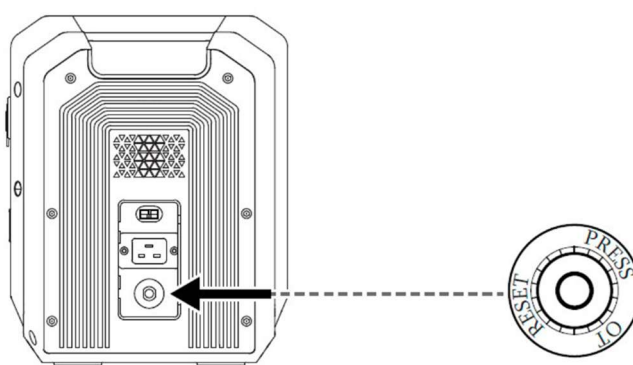

AUTO DESCONEXIÓN POR FALTA DE CARGA AC

Puede activar o desactivar esta protección desde la APP. Desconectar esta función aumenta el riesgo de descarga involuntaria de la batería.

¿Qué tipo de batería usa el producto?

Este producto usa baterías LiFePO4 (fosfato de hierro y litio) de alta calidad y grado A.

¿Qué tipo de equipos se pueden contactar a la salida CA (AC) de la estación?

Cualquier equipo que no supere en potencia nominal los 2000W o los 4500W de potencia en pico.

¿Cómo saber cuánto tiempo de uso dispondré según la energía suministrada?

La pantalla LCD mostrara un valor aproximado siempre basado en una situación de consumo constante.

¿Cómo saber si el producto está cargando?

Cuando la estación está en carga, la pantalla LCD mostrara el tiempo restante de carga, y el círculo indicador de energía rotara mostrando el porcentaje de carga. Además, la entrada de voltaje CA (AC) será mostrada en el panel.

¿Cómo limpiar el producto?

Por favor lave en seco. Limpie suavemente con un paño limpio o papel.



















¿Puedes subir este producto a un avión?

No.

¿Se corresponde la capacidad de la batería mostrada en las especificaciones con el rendimiento real en uso?

La capacidad mostrada en las especificaciones es la capacidad nominal de la batería, pero no equivale con exactitud al rendimiento en uso. Esto se debe a que la estación realiza un uso inteligente de la batería para prolongar su vida útil.

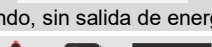
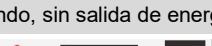
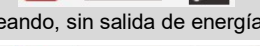
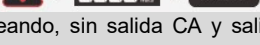
14 CODIGOS DE FALLO Y SOLUCIÓN

Código	Fallo	Estado	Observaciones
E000	Salida CA en cortocircuito	 Parpadeando, sin salida de energía	Corregir el problema. Presionar el botón de salida CA (AC)
E001	Salida en protección de sobrecarga	 Parpadeando, Sin salida de energía	Presionar el botón de salida CA (AC) y CC (DC) para reiniciar
E002	Baja voltaje detectado en la Batería.	 Parpadeando, Sin salida de energía	cargue el dispositivo a tiempo y reinicie el botón de función correspondiente para restaurar.
E003	Salida CA con sobrevoltaje o bajo voltaje	 Parpadeando, Sin salida de energía	Presionar el botón de salida CA (AC)
E004	Frecuencia de entrada anormal	 Parpadeando, Sin salida de energía	Automáticamente se restablecerá cuando la frecuencia sea normal.
E005	Alto y bajo voltaje del general.	 Parpadeando, Sin salida de energía	Presionar el botón de salida CA (AC)
E006	Inversor en sobrecalentamiento.	 Parpadeando, sin salida de energía	Esperar que la temperatura baje, y el sistema se restablece automáticamente.
E010	Salida de mechero en cortocircuito o sobrecarga	 Parpadeando, sin salida de energía	Presionar el botón de salida CC (DC).
E011	Sobrecarga y cortocircuito del puerto USB-A	 Parpadeando, sin salida de energía	Presionar el botón de salida CC (DC).
E012	Sobrecarga y cortocircuito del puerto USB-C	 Parpadeando, sin salida de energía	Presionar el botón de salida CC (DC).
E017	Problema de hardware.	 Parpadeando, sin salida de energía	Presione el botón de encendido principal para restaurar después de 5 minutos.
E020	Fallo de comunicación BMS	 Parpadeando	Contacte con el servicio postventa.
E021	Celda de batería con alarma por alto voltaje	 Parpadeando	No utilizar el equipo por el momento y esperar que el voltaje de la batería se recupere automáticamente
E022	Celda de batería con alarma por bajo voltaje	 Parpadeando, sin salida de energía	Conectar el cable de carga CA y mantener a carga hasta el voltaje sea adecuado.
E023	Voltaje total del batería demasiado alto.	 Parpadeando	No utilizar el equipo por el momento y esperar que el voltaje de la batería se recupere automáticamente
E024	Voltaje total del batería demasiado bajo	 Parpadeando, sin salida de energía	Conectar el cable de carga CA y mantener a carga hasta el voltaje sea el adecuado.
E025	Alta temperatura en la batería	 Parpadeando, sin salida de energía	No utilizar el equipo por el momento y esperar que la temperatura de la batería baje.
E026	Baja temperatura en la batería	 Parpadeando, sin salida de energía	No utilizar el equipo por el momento y esperar que la temperatura de la batería esté normal.
E027	Sobrecarga del sistema, la salida de CA es superior a 2100 VA o la salida total de CA y CC es superior a 2100 W.	 Parpadeando, sin salida CA y salida CC normal,	Reducir la carga y presionar el botón de salida CA (AC)
E028	Sobrecalentamiento durante la carga	 Parpadeando, sin salida de energía	Esperar que la temperatura de la batería baje.
E029	Sobrecalentamiento MOSFET	 Parpadeando, sin salida de energía	No utilizar el equipo por el momento y esperar que la temperatura de la batería esté normal.
E030	Batería extra incorrecta	 Parpadeando	Conecte la batería adicional correcta

15 ALMACENAMIENTO-USO-MANTENIMIENTO

1. Por favor no almacene o use el producto cerca de fuentes de agua. alta humedad y de objetos metálicos.
2. A fin de extender la vida de servicio de la batería, es recomendable usar o almacenar el producto en temperaturas ambientales de 20° a 30° grados Celsius.
3. Para un periodo de almacenamiento es muy prolongado, por favor descargue y cargue el equipo cada 4-6 meses. Primero descargue completamente, entonces realice la carga completa y ahora descargue hasta un 60% de batería. Esta es la mejor situación para el almacenando prolongado.
4. Si se dan periodos de inactividad superiores a un año sin realizar cargas o descargas, la batería podría ser afectada, lo que no estaría cubierto por la garantía.
5. Por razones de seguridad, no almacene o use este producto en ambientes superiores a los 45° grados, ni inferiores a los -10° Celsius por largo tiempo.
6. Por razones de seguridad no mantenga la estación en almacenamiento o uso a pleno sol cuando las temperaturas sean elevadas. Procure siempre una zona de sombra al equipo.
7. El equipo dispone de ventiladores de refrigeración. No use el equipo en áreas especialmente cargadas de polvo como obras. En estos casos utilice alargaderas que mantengan al equipo alejados de las zonas de polvo.
8. Si utiliza el equipo en una playa, área de tierra o similar, coloque una plancha de plástico, madera o de otro material bajo la estación para reducir en lo posible la aspiración de polvo/arena/tierra.
9. Nunca olvide seguir las indicaciones de seguridad del capítulo “seguridad y descargo de responsabilidad” de este manual de usuario. Es imposible reflejar todos los riesgos que podría entrañar el uso de una máquina, sea siempre responsable y prudente durante su uso.
10. Si el producto está seriamente descargado entrará en modo reposo y no se podrá encender. Necesitaría ser recargado para poder encenderlo.

Su producto dispone de la siguiente garantía:

- ✓ 3 años para productos facturados a consumidores (particulares).
- ✓ 1 año para productos facturados a empresas, sociedades, cooperativas, autónomos y cualquier otro carácter legal diferente al de consumidor particular.

La garantía cubre cualquier defecto que pueda tener el producto durante periodo de garantía, siempre que el mantenimiento y cuidados del producto hayan sido adecuados. La garantía cubrirá todos los repuestos necesarios, así como la mano de obra.

La batería tiene una lógica pérdida de capacidad de almacenamiento que variara según las condiciones de uso. La pérdida de prestaciones lógica de la batería es un factor totalmente normal y no un defecto, por tanto, la garantía no cubrirá en ningún caso estas pérdidas de prestaciones.

La garantía será cancelada si la maquina muestra golpes, síntomas de haber sido manipulada, falta de cuidados/mantenimiento, exposición a lluvia/nieve o elevadas humedades.

La garantía no cubrirá daños desperfectos si el usuario está usando accesorios, cables o conexiones no originales de GENERGY ZERO EMISION.

El periodo de garantía se rige únicamente por la factura y el carácter legal del facturado, no se tomará en ningún caso como referencia el destino o uso que se esté dando al producto.

Maquinas vendidas Online a través de *marketplaces* de revendedores fuera de España y Portugal: Por favor consulte y siga las instrucciones de proceso de garantía indicado en la web donde compro el producto.

La garantía no cubre posibles daños o perdidas ocasionados a otros bienes, al propietario o a terceros por supuestos fallos de este equipo o accidentes durante el uso. Estas circunstancias podrían cubrirse con el seguro de responsabilidad civil de la marca siempre que se demuestre —de forma fidedigna—un fallo del equipo, habiéndose usado según las indicaciones de esta manual, sin manipulaciones y conectado según la normativa eléctrica de baja tensión del país o área de uso

THANK YOU for purchasing a product of GENERGY.

- Copyright of this manual belongs to our company, GENERGY España.
- Reproduction, transference and distribution of any content of the manual is forbidden without written authorization from the GENERGY España.
- “GENERGY” and “”, respectively, are registered trademark and logo of GENERGY products, property of GENERGY España.
- The GENERGY España reserves the right of changing its products with the GENERGY brand, as well as its manuals, without previous consent.
- This manual must be used as part of the product. If you resell the product, the manual must be delivered with the product.
- This manual explains the correct form of operating the product. Please, read it carefully before using the product. Correct and safe operation will ensure your safety and extend the life cycle of the product.
- Continuously, GENERGY España is innovating in the development of its GENERGY products through its design and quality. Despite this being the most updated version of the manual, there is the possibility of detection of slight differences between its contents and the products.
- Contact your GENERGY distributor in case of any questions or doubts.

1. SAFETY AND DISCLAIMER_____	23
2. MATERIAL INCLUDED IN THE BOX _____	24
3. TECHNICAL SPECIFICATIONS_____	25
4. PRODUCT DESCRIPTION _____	26
5. USER INSTRUCTIONS_____	27-28
6. CHARGING METHOD (FROM MAINS) _____	29
7. CHARGING METHOD (FROM SOLAR PANELS) _____	30
8. CHARGING METHOD (FROM CAR LIGHTER) _____	31
9. CHARGING METHOD (FROM EXTRA BATTERY) _____	32
10. CHARGING METHOD (FROM GENERATOR) _____	33
11. EPS MODE_____	34
12. OTHER FUNCTIONS _____	35
13. FAQ_____	36
14. FAULT CODES AND SOLUTION _____	37
15. STORAGE-USE-MAINTENANCE _____	38
16. WARRANTY_____	39
17. DECLARATION AND AFTER-SALES CONTACT _____	END OF MANUAL

1 SAFETY AND DISCLAIMER

1. Before using the product, please read and understand the manual carefully.
2. Please keep the product dry and stay away from fire.
3. To reduce the risk of injury, please pay more attention when using this product near children.
4. Children and people with limitations, please use this product with guardian.
5. Do not put fingers, palms or any part of your body into the product.
6. Use the unrecommended accessories may cause fire, electric shock or personal injury.
7. Do not use damaged or modified battery packs or devices.
8. Do not use this product with damaged cables or plugs.
9. When the product needs repair or maintenance, do not disassemble it. Please hand the power station to a qualified service provider. Improper disassembly constitutes a risk of fire or electric shock.
10. When the product fails, in order to reduce the risk of electric shock, please remove the power station from the socket before performing any guided maintenance operations.
11. Please charge the power station in a well-ventilated place and without restricting air circulation.
12. Under some extremely harsh conditions, liquid may be ejected from the battery. Avoid contact with batteries and liquids. If contacted please rinse with plenty of water. If the liquid comes into contact with the eyes, please seek medical help.
13. Please do not expose the product to fire or excessive heat.
14. Repairs should only be carried out by qualified personnel or service.
15. Please do not exceed the specified input AC-DC voltage. Otherwise, it may cause a product failure. Warranty not applied.
16. Do not expose or use the power station in rain, snow or high humidity conditions.
17. To prevent the risk of electrocution, never use the power station with wet hands, especially if you are barefoot.
18. Please recycle and dispose of the product in accordance with local laws and regulations.
19. This product manual describes how to minimize risks. Please keep in mind and follow the operation in the manual. If you do not follow the correct operation, we will not assume the responsibility for free maintenance and other related responsibilities. Please keep the safety instructions properly!

NOTE: The company is not responsible for damages caused by disasters such as fires, hurricanes, floods, earthquakes, negligence, reckless use by users, use of non-standardized connectors. Nor for any damage that may be caused by not following the instructions in this user manual.

2 MATERIAL INCLUDED IN THE BOX



You can connect the product via the app to view, control, and customize settings from your smartphone



Scan the QR code to download our app.

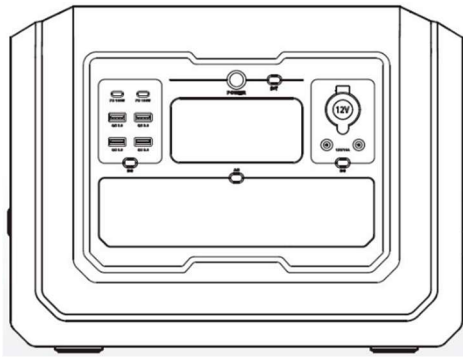

Battery station

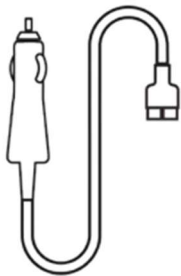

Car lighter charge cable

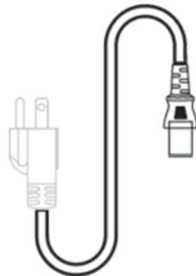

Charge cable AC

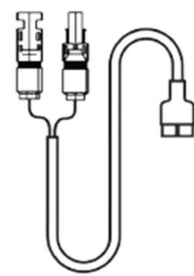

Charge cable MC4



User guide

3 TECHNICAL SPECIFICATIONS

		GZE1020-E
OUTPUT		
AC OUTPUT	RATED VOLTAGE	220~240V (50/60Hz)
	RATED POWER	2000W
	PEAK POWER	4500W
	RATED FREQUENCY	50/60Hz
DC12V AND CAR LIGHTER OUTPUT	RATED VOLTAGE	12V (120W)
	RATED CURRENT	10A
USB-A OUTPUT	5V3A; 9V2A; 12V1.5A 【18W Max】	
USB-C OUTPUT	5V3A, 9V3A, 12V3A, 15V3A, 20V5A 【100W Max】	
INPUT		
AC CHARGE INPUT	190~250V 50/60Hz 6.5A Max 1400W Max	
PV SOLAR INPUT	12~78V MPPT: 18~75V 14A 800W Max	
CAR LIGHTER	12~15V 8A Max	
BATTERY		
RATED CAPACITY	1024Wh (20Ah)	
RATED VOLTAGE	51.2V	
BATTERY TYPE	LiFePO4 GRADE-A AUTOMOTIVE CELL	
IP GRADE	IP21	
GENERAL		
OPERATION TEMPERATURE	0°C-40°C (32°F-104°F)	
STORAGE TEMPERATURE	-20°C-60°C (-4°F-140°F)	
DIMENSION	384X232X295	
NET WEIGHT	12.6 Kg	

4 PRODUCT DESCRIPTION

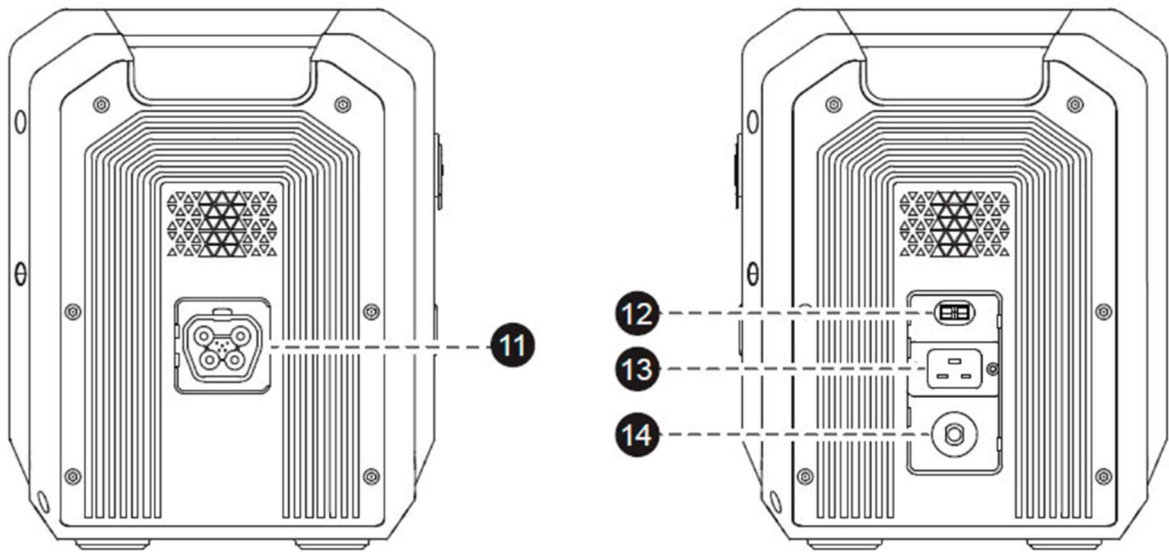
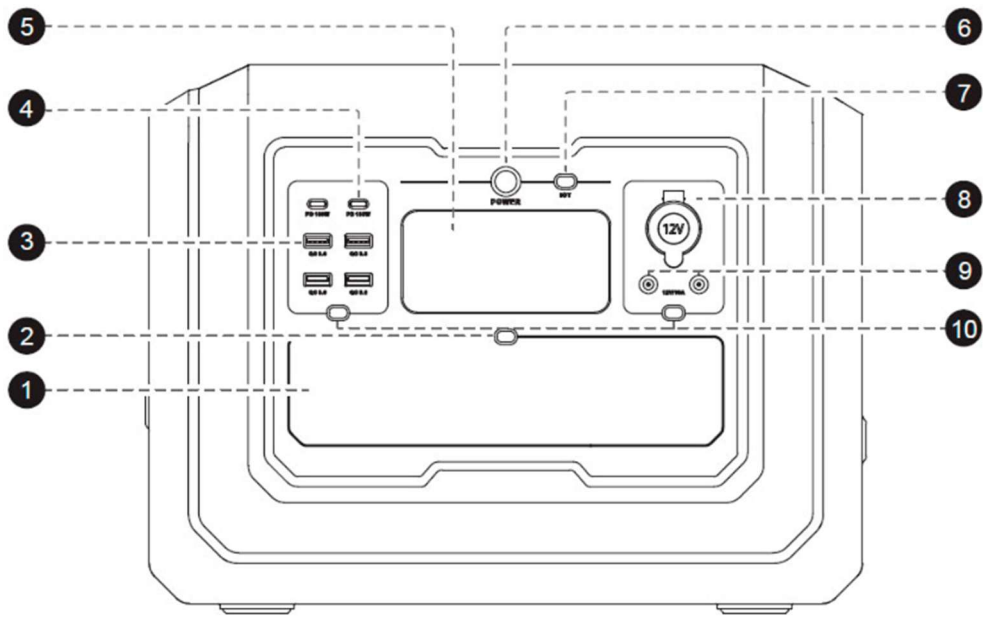

1- AC output port	2- AC output power button	3- USB-A output port
4- USB-C output port	5- LCD screen	6- Main power switch ON/OFF
7- IOT button	8- Car lighter output port	9- DC output port
10- DC output power button	11- Extra battery port	12- PV / Car lighter input
13- AC input	14- AC input overload protection	

5 USER INSTRUCTIONS

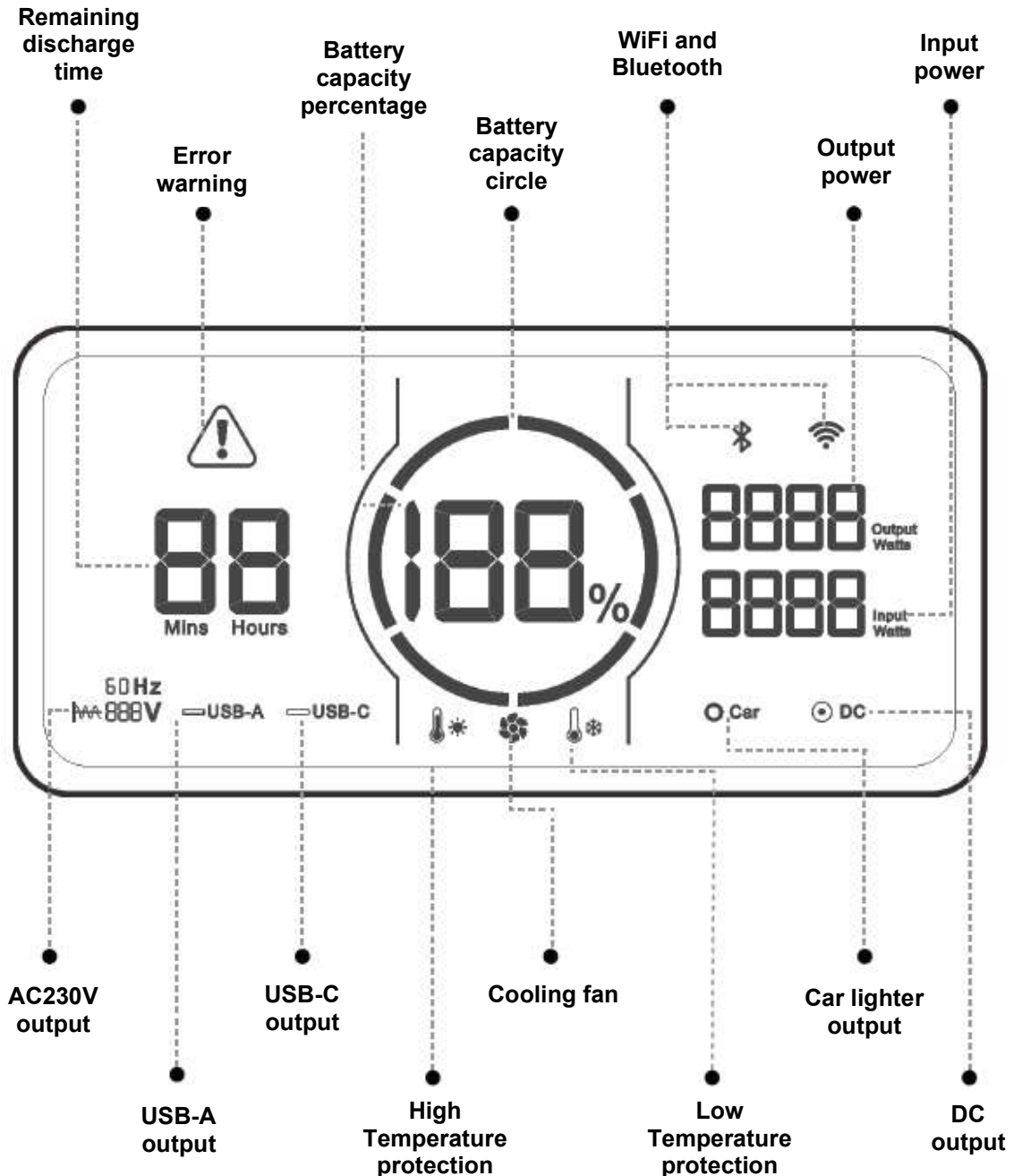

The battery capacity circle indicates the battery level and is divided into six sections: 17-35-51-68-85-100%. During use, the LCD screen will light up automatically. As the battery discharges while running, the blue segment of the circle will decrease. When charging the battery, the blue circle flashes clockwise, indicating that the device is charging. And on its right side, it will be indicating the energy input in real time. After fully charged, all blue circle segments will be illuminated and steady. When charging is complete, the charger must be unplugged.

When the station is charging and discharging simultaneously, it displays the remaining charging time if the input power exceeds the output power; otherwise, it displays a fixed number "99".

In case of a protection failure or alert, the screen does not turn off automatically. Only after solving the problem.

5 USER INSTRUCTIONS

POWER ON

To turn on the device and the screen, press the main power button for 3 seconds. The capacity circle and percentage will light up, confirming the screen is functioning.

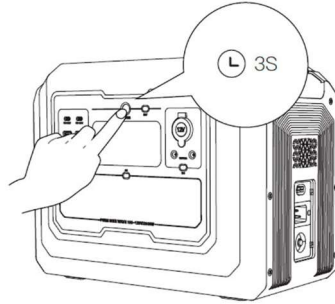

After, press the button for the desired function (AC or DC output button) and the corresponding icon on the LCD will light up, indicating the function is active.

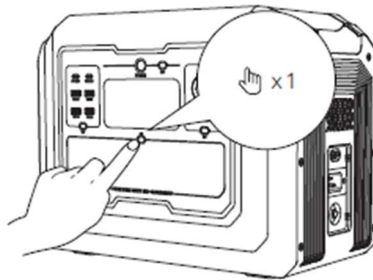

To turn off the screen, but keep the battery station running, press main power button. In any case, the screen will turn off by itself after five minutes of inactivity. You can turn it on at any time by pressing main power button.

In the same way, if more than 12 hours pass without connecting anything, the device will turn off completely.

POWER OFF

Press and hold the main power button for 3 seconds. Release the button when the screen displays "OFF" and LCD Screen will go out.

IMPORTANT: It is recommended to turn off DC and AC output power buttons before turning off main power button. Input port on the side of the product functions independently of the main power button.

6 CHARGING METHOD (FROM MAINS)

To charge the battery station from the mains use the supplied AC charging cable. When the battery is charging it will show it on the digital screen.

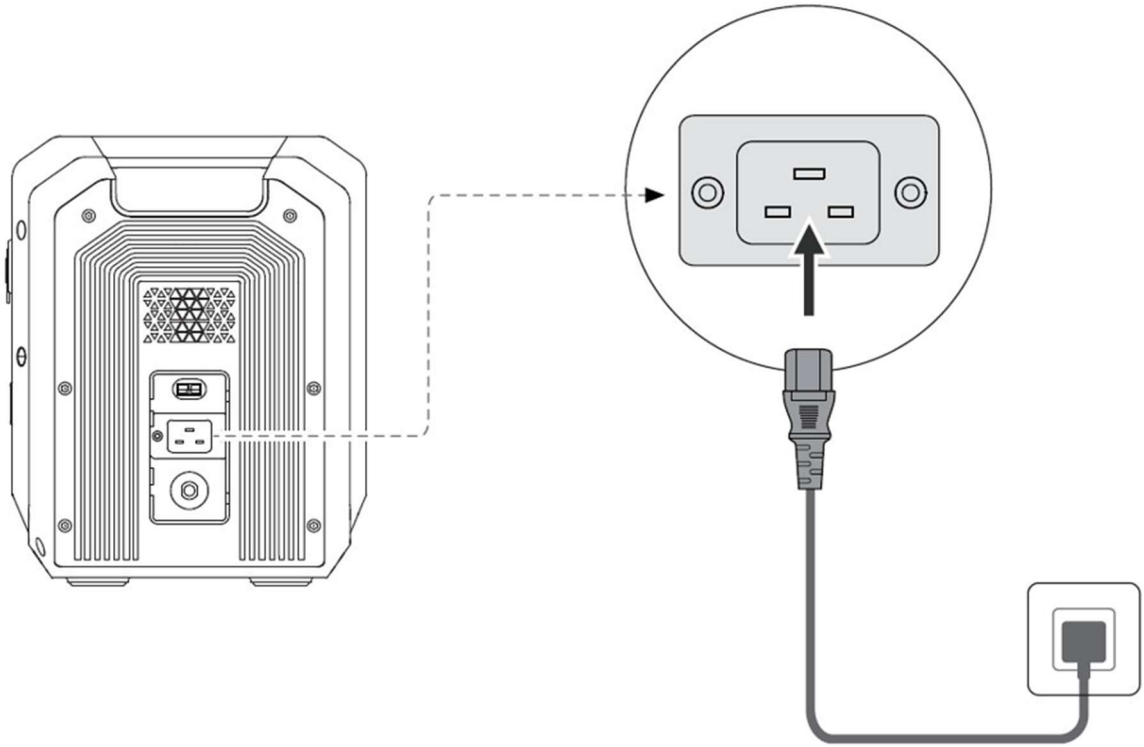

7 CHARGING METHOD (FROM SOLAR PANELS)

Use Anderson-MC4 cable to connect solar panels (included).

Your station can work with one or more solar panels up to 800W, **always without exceeding the voltage or current limits.**

Input limit values of the photovoltaic field. Never exceed these values!!	
Allowable voltage range	12 – 78V
Maximum current	14A

Remember that:

Connecting several solar panels in SERIES multiplies the voltage (V).

Connecting several solar panels in PARALLEL multiplies the current (A).

Connection possibilities with GENERGY panels:

- 1 GENERGY SOLAR PANEL model SUN100W
- 1 GENERGY SOLAR PANEL model SUN200W
- 3 SOLAR PANEL GENERGY SUN200W (Connected only in parallel)

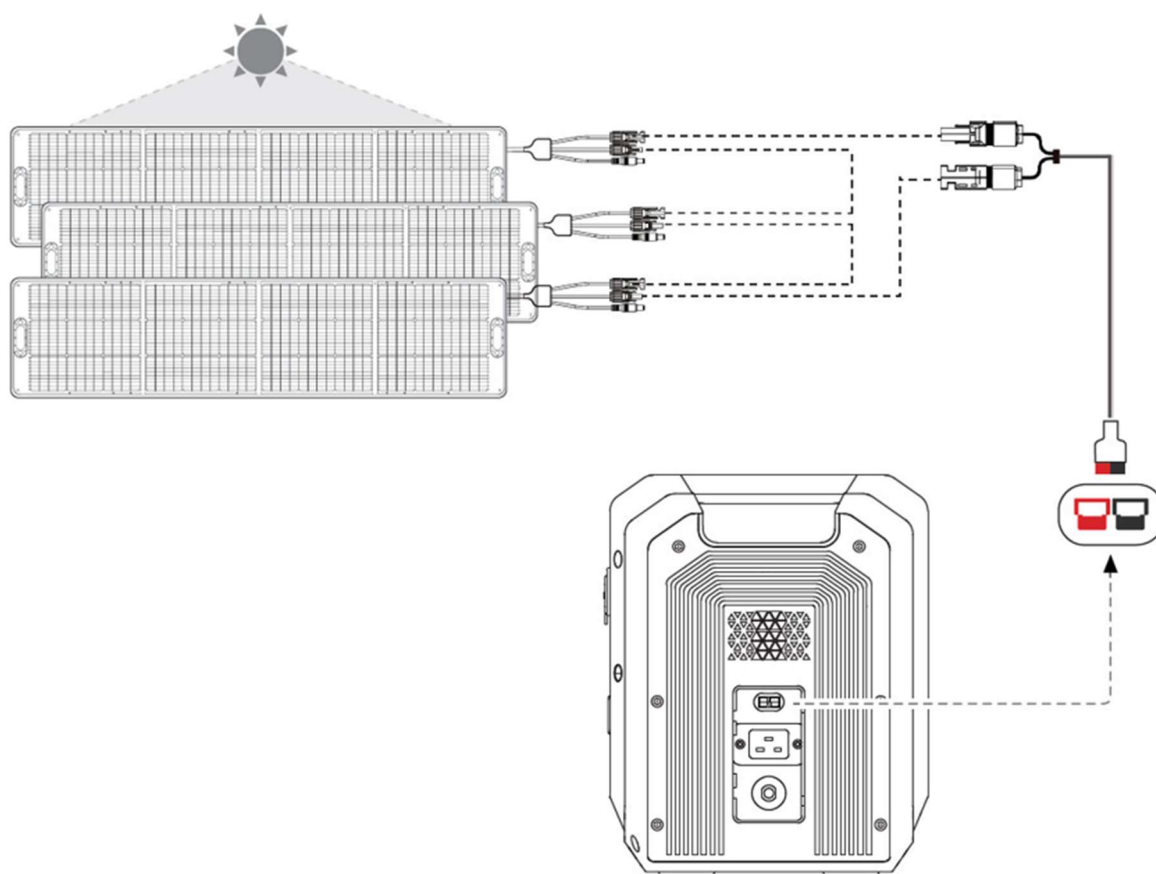

NOTE: If you do not have sufficient knowledge, consult a qualified technician.

DANGER: Incorrect connection, the use of inappropriate or defective connectors or overloads in voltage or current can cause damage to the station, risk of fire and injury to people, even risk of death.

8 CHARGING METHOD (FROM CAR LIGHTER)

The car charging port supports 12~15V/8A car charging input electricity.

To protect your car battery from power loss and prevent the car from being unable to start, please ensure that the car is started before connecting car charging cable to car lighter.

At the same time, please check if the car charging port and the car lighter of the car charging input cable are in good connection.

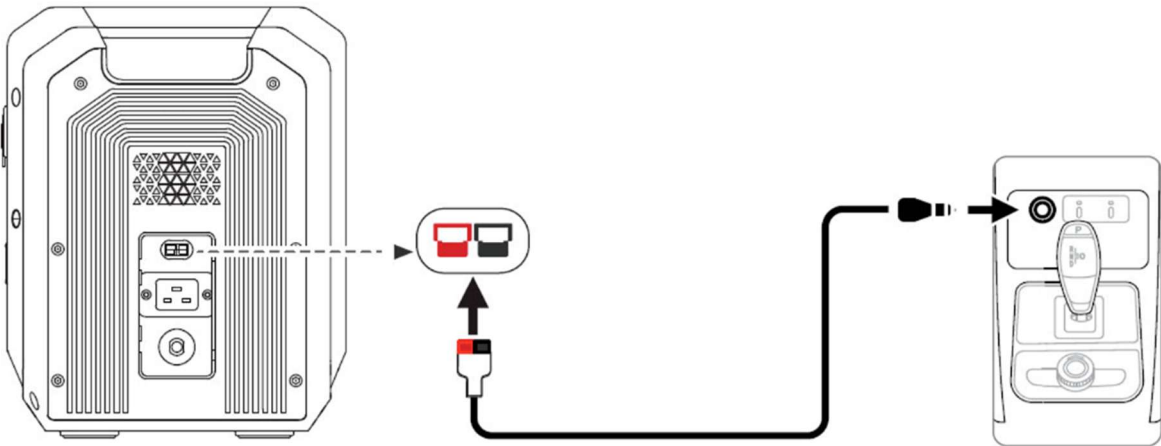

9 CHARGING METHOD (FROM EXTRA BATTERY)

It can connect up to a maximum of 4 **GENERGY EB2048** battery units, allowing the system to reach a capacity of up to **9 kWh**.

To connect you need the connexion cable. This cable is not included in the machine; it is included with the EB2048 and EB5040 batteries.

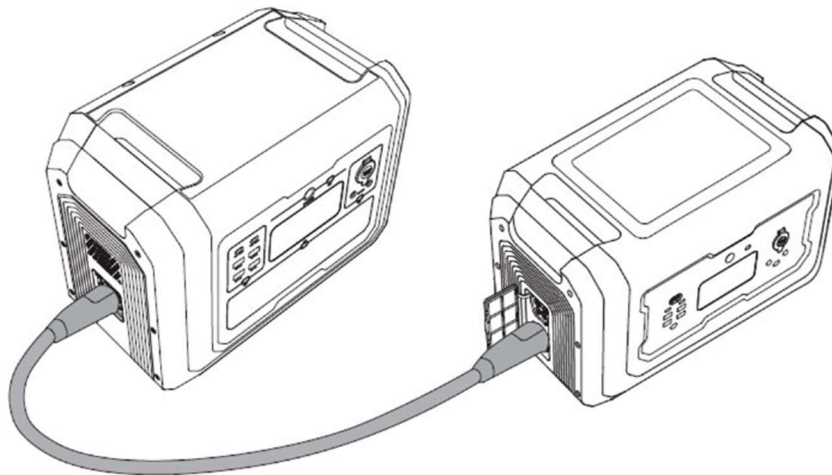

Connection and operation:

1. Make sure that both the battery station and the extra battery are turned off before connecting them with the connexion cable.
2. Once the devices are connected, turn them on. Verify that the battery station screen shows the current input of the auxiliary battery. Now you can use normally.
3. Do not connect or disconnect the battery while the devices are running.
4. Never touch the connection terminals of the battery station or the battery with your hands or any object.

WARNING: The battery station only allows connection and disconnection of the auxiliary batteries in the off state. Connecting the batteries with the battery station running could cause a short circuit. If damage occurs in this situation, it will not be covered by the warranty.

10 CHARGING METHOD (FROM GENERATOR)

Our battery station can run synchronized with the gasoline generator GEN1600SOL.

To connect you need the connexion cable. This cable is not included in the machine, but it is included with the GEN1600SOL gasoline generator.

The GEN1600SOL generator is automatic. When the battery drops below 20%, the gasoline generator will start automatically and recharge it. The gasoline generator will stop when the battery reaches 90%. In this way, electrical service can always be guaranteed.

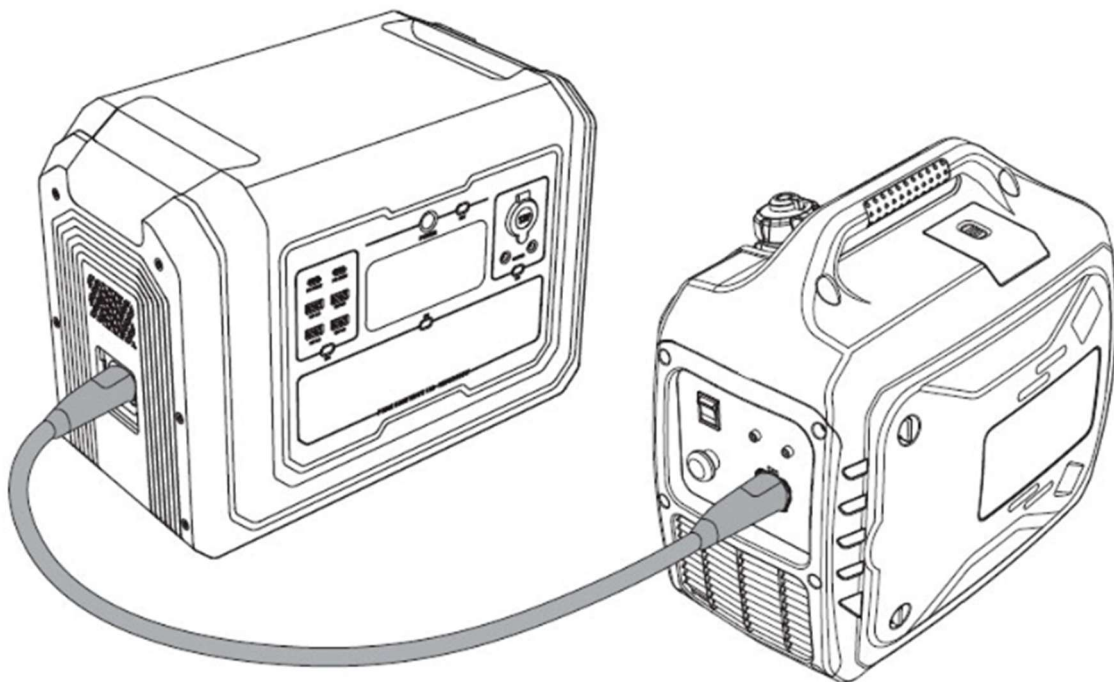

Before connection, read the generator user manual carefully to understand the safety, operation and maintenance instructions.

Never connect or disconnect generators while they are running.

In case of any emergency during use press the emergency button on the panel of the gasoline generator.

WARNING: Generators only allow connection when turned off. Connecting them while running could cause a short circuit. If damage occurs in this situation, it will not be covered by the warranty.

11 EPS MODE

This equipment allows it to be used as a backup system in EPS emergencies (Emergency Power Backup). In this way we can protect essential equipment against electricity cuts automatically, even when we are not present.

- When the station receives AC power input from the mains and the input protector is in the ON position, the power output from the sockets will come from the mains itself, instead of the battery.
- When there is a power failure, the station will detect it and transfer power from the battery in just 20ms (20 milliseconds).

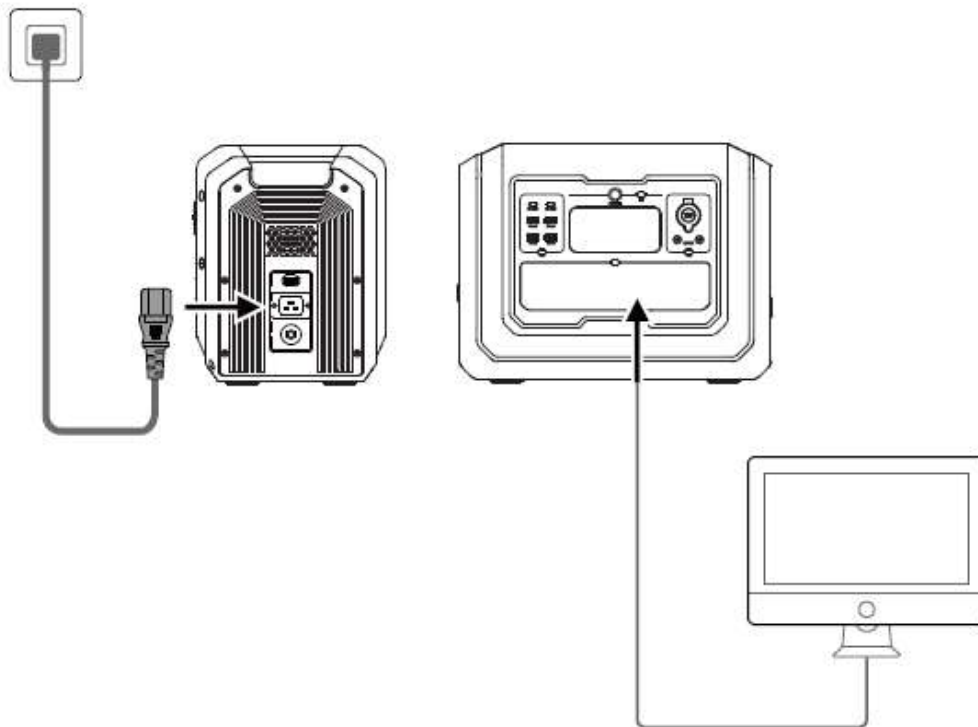

NOTE: This function does not support transfer in 0ms. Please do not connect equipment that requires uninterrupted power, such as servers or computer workstations, or at least perform multiple tests to verify if the station's transfer time (20ms) is compatible with the use.

NOTE: Please note that 2000W (GZE1020-E) cannot be exceeded, otherwise it will turn off in 1 minute. Under no circumstances connect larger loads. If the maximum load is exceeded, the station will cut off the power supply after a short time and indicate overload. Do not connect too many devices without being sure that the sum of their consumption is within the nominal AC output of the machine.

WARNING: This equipment can work as EPS, but it is not a professional equipment developed specifically for this purpose. Please note that the brand will not be liable for damages or losses caused by a possible failure in the system.

12 OTHER FUNCTIONS

FREQUENCY SWITCHING

1. Turn off the AC and DC output power buttons.
2. Simultaneously press and hold DC output power button and main power button for 3-5 seconds, till the frequency sign flashes on the screen.
3. Press AC output power button to choose frequency "50" or "60".
4. Long press the main power to confirm, then the abbreviation "SUC" will flash and the battery circle will appear on the screen.
5. Long press the main power button to exit the setting mode.

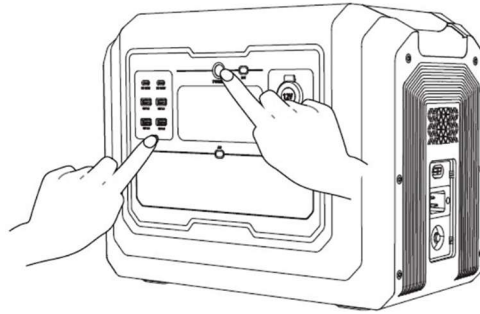

AC INPUT OVERLOAD PROTECTION

If the AC input receives a continuous current that is greater than 16A, the protector automatically jumps. And the circuit will be cut off to protect the power station. Please disconnect all the input connections for safety reason, and make sure the input current is lower than 16A. Then press the Overload Protection button to resume charging.

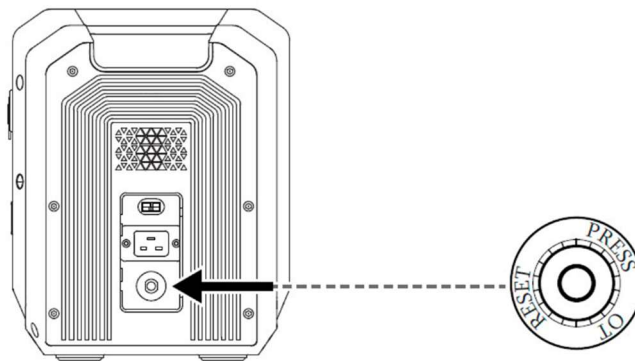

AUTOMATIC DISCONNECTION DUE TO LACK OF AC POWER

You can activate or deactivate this protection from the app. Disabling this function increases the risk of unintentional battery drain.

What battery type does the product use?

This product uses LiFePO₄ (lithium iron phosphate) batteries of high-quality and grade A.

What type of device can be connected to the AC socket of the station?

Any device that does not exceed 2000W in rated power or the 4500W of peak power.

How to know how long the product can provide power?

The LCD screen will always show an approximate value based on a constant consumption situation.

How to know if the product is charging?

When the station is charging, the LCD screen will show the remaining charging time, and the power indicator circle will rotate showing the charging percentage. Additionally, the AC voltage input will be displayed on the panel.

How to clean the product?

Please dry clean. Wipe gently with a clean cloth or paper towel.



















Can this product be brought on board a plane?

No.

Are the battery capacity values indicated in the manual specifications real?

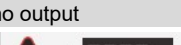
The capacity shown in the specifications is the rated capacity of the battery, but it does not exactly correspond to the real performance while is running. This is because the station makes intelligent use of the battery to prolong its useful life.

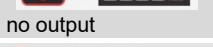
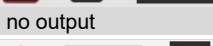
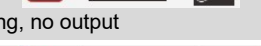
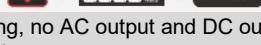
14 FAULT CODES AND SOLUTION

Code	Error	Status	Observations
E000	AC output short circuit protection	 Flashing, no output	Solve the problem. Press the AC output button.
E001	Overload protection output	 Flashing, no output	Press the AC and DC output button to reset.
E002	Low voltage detected in the Battery.	 Flashing, no output	Battery capacity below 20%, load \leq 300W, charge the device in time and restart the corresponding function button to restore
E003	AC output with overvoltage or undervoltage	 Flashing, no output	Press the AC output button.
E004	Abnormal input frequency	 Flashing, no output	It will automatically reset when the frequency is normal.
E005	General high and low voltage.	 Flashing, no output	Press the AC output button.
E006	Inverter in overheating.	 Flashing, no output	Wait for the temperature to drop, and the system resets automatically.
E010	Overload and short circuit of the Car lighter	 Flashing, no output	Press the DC output power button to restore.
E011	Overload and short circuit of the USB-A port	 Flashing, no output	Press the DC output power button to restore.
E012	Overload and short circuit of the USB-C port	 Flashing, no output	Press the DC output power button to restore.
E017	Hardware problem	 Flashing, no output	Press the main power button to restore after 5 minutes.
E020	BMS communication failure	 Flashing	Contact after-sales service
E021	Battery cell with high voltage alarm	 Flashing	Do not use the equipment for the moment and wait for the battery voltage to recover automatically.
E022	Battery cell with low voltage alarm	 Flashing, no output	Connect the AC charging cable and keep charging until the voltage is suitable.
E023	Total battery voltage too high.	 Flashing	Do not use the equipment for the moment and wait for the battery voltage to recover automatically
E024	Total battery voltage too low	 Flashing, no output	Connect the AC charging cable and keep charging until the voltage is suitable.
E025	High battery temperature	 Flashing, no output	Do not use the device for the moment and wait for the battery temperature to drop.
E026	Low battery temperature	 Flashing, no output	Do not use the equipment for the moment and wait for the battery temperature to return to normal.
E027	System in overload, AC output is over 2100VA or the total AC and DC output is over 2100W.	 Flashing, no AC output and DC output Normal.	Reduce the load and press the AC output button.
E028	Overheating during charging	 Flashing, no output	Wait for the battery temperature to drop.
E029	MOSFET Overheating	 Flashing, no output	Do not use the equipment for the moment and wait for the battery temperature to return to normal.
E030	Incorrect extra battery	 Flashing	Connect the correct auxiliary battery.

15 STORAGE-USE-MAINTENANCE

1. Please do not store or use the product near water sources, high humidity and metal objects.
2. In order to extend the life of the battery, it is recommended to use or store the product in ambient temperatures of 20° to 30°C.
3. For a very long storage period, please discharge and charge the equipment every 4-6 months. First fully discharge, then fully charge and now discharge up to 60% battery. This is the best situation for long-term storage.
4. If there are periods of inactivity of more than a year without charging or discharging, the battery could be affected, which would not be covered by the warranty.
5. For safety reasons, do not store or use this product in environments above 45°C, nor below -10°C for a long time.
6. For safety reasons do not keep the station in storage or use in direct sunlight when temperatures are high. Always provide a shaded area for the equipment.
7. The equipment has cooling fans. Do not use the equipment in dusty areas such as construction sites. In these cases, use extensions that keep the equipment away from dusty areas.
8. If you use the equipment on a beach, soil or similar, place a sheet of plastic, wood or other material under the station to reduce as much as possible the aspiration of dust/sand/dirt.
9. Never forget to follow the safety instructions in the “safety and disclaimer” chapter of this user manual. It is impossible to reflect all the risks that could be involved in the use of a machine, always be responsible and prudent during its use.
10. If the product is seriously discharged, it will go into sleep mode and cannot be turned on. It would need to be recharged to power it on.

16 WARRANTY

Your product has the following warranty:

- ✓ 3 years for machines billed to consumers (end user).
- ✓ 1 year for machines billed to companies, cooperatives or any other legal entity other than the final consumer (end user).

This warranty covers any manufacturing defect that the generator may have during the period of its warranty period, with the assumption that the maintenance plan is respected and its care is suitable. The warranty covers the repair parts and the necessary manpower.

The battery has a logic of loss of energy storage capacity that varies depending on its conditions of use. This loss of battery performance is a completely normal factor and is not considered a defect, for this reason, the warranty will not assume in any case these losses of performance.

The warranty is cancelled if the machine shows damage, symptoms of being manipulated, lack of care/maintenance, exposure to rain/snow or high humidity.

The guarantee does not cover damage due to deterioration if the user is to use non-original GENERGY ZERO EMISSION accessories, cables or plugs.

The warranty period is defined only by the information on the invoice: type of purchasing entity and date of purchase. Never, it is considered as a reference the purpose or the usage that the product had.

Machines sold online through reseller marketplaces outside Spain and Portugal: Please consult and follow the warranty process instructions indicated on the website where you purchased the product.

The warranty does not cover damage to other property, animals, or people in case of accidents. These circumstances could be covered by the brand's civil liability insurance provided that a failure of the equipment is demonstrated—reliably—having been used according to the instructions in this manual, without manipulation and connected in accordance with the low voltage electrical regulations of the country or area of use.

OBRIGADO pela compra de um produto GENERGY.

- Os direitos de autor destas instruções são propriedade da nossa empresa, GENERGY España.
- É proibida a reprodução, transferência ou distribuição de qualquer conteúdo do manual, sem a autorização escrita GENERGY España.
- “GENERGY” e “  ”, são respetivamente, a marca comercial e logotipo registados dos produtos GENERGY, cuja propriedade pertence à GENERGY España.
- A GENERGY España reserva-se no direito de alterar os seus produtos com a marca Genergy, bem como os seus manuais, sem aviso prévio.
- Este manual deve ser utilizado como parte do produto. Em caso de revenda do produto, deve-se entregar o manual com o mesmo.
- Este manual contém os procedimentos corretos para operar com o produto. Por favor, antes de cada utilização, ler cuidadosamente. O seu funcionamento correto e seguro vai garantir a segurança do utilizador e prolongar a vida útil do produto.
- Continuamente, a GENERGY España inova no desenvolvimento dos seus produtos GENERGY, tanto na sua conceção como na sua qualidade. Apesar de esta ser a versão mais atualizada do manual, é possível a deteção de ligeiras diferenças entre o seu conteúdo e o produto.
- Em caso de pedido de esclarecimentos ou dúvidas, contacte o seu distribuidor GENERGY.

1. SEGURANÇA E ISENÇÃO DE RESPONSABILIDADE _____	43
2. MATERIAL FORNECIDO NA EMBALAGEM _____	44
3. ESPECIFICAÇÕES TÉCNICAS _____:	45
4. DESCRIÇÃO DO PRODUTO _____	46
5. INSTRUÇÕES DE UTILIZAÇÃO _____	47-48
6. MÉTODO DE CARGA (DESDE A REDE) _____	49
7. MÉTODO DE CARGA (DESDE O PAINEL SOLAR) _____	50
8. MÉTODO DE CARGA (DESDE TOMADA ISQUEIRO) _____	51
9. MÉTODO DE CARGA (DESDE BATERIA EXTRA) _____	52
10. MÉTODO DE CARGA (DESDE GERADOR) _____	53
11. MODO (EPS) _____	54
12. OUTRAS FUNCIONALIDADES _____	55
13. FAQ _____	56
14. CÓDIGOS DE ERRO E SOLUÇÃO _____	57
15. ARMAZENAMENTO-USO-MANUTENÇÃO _____	58
16. GARANTIA _____	59
17. DECLARAÇÃO E CONTATO PÓS VENDA _____	FINAL DO MANUAL

1 SEGURANÇA E ISENÇÃO DE RESPONSABILIDADE

1. Antes de utilizar o produto, deve ler e compreender o manual.
2. Por favor, manter o equipamento em local seco e longe de fontes de calor.
3. Para reduzir o risco de danos, por favor, preste especial atenção quando utilizar este produto junto de crianças.
4. Crianças e pessoas com limitações, por favor, utilizar apenas com acompanhamento de pessoa habilitada.
5. Não colocar os dedos, as mãos ou outra parte do corpo dentro do equipamento.
6. A utilização de acessórios não recomendados pode causar fogo, choques elétricos ou danos pessoais.
7. Não utilizar baterias ou aparelhos danificados ou modificados.
8. Não utilizar este produto com cabos ou tomadas danificadas.
9. Quando precisar de manutenção, não desmonte o equipamento. Por favor, leve o equipamento a um serviço de reparação qualificado. Uma desmontagem inadequada constitui um risco de fogo ou de choque elétrico.
10. Quando o equipamento falhar, e de modo a reduzir o risco de choque elétrico, por favor, remova o equipamento da tomada, antes de realizar qualquer tipo de procedimento de manutenção.
11. Por favor, carregar a estação em local bem ventilado e sem restringir a circulação de ar.
12. Em condições extremamente adversas, o líquido interior da bateria poderá aparecer na parte exterior. Evitar o contacto. Em caso de contacto, lavar com água abundantemente. Em caso de contacto com os olhos, deve consultar o seu médico imediatamente.
13. Não expor o equipamento ao fogo ou a temperatura excessiva.
14. As reparações apenas devem ser realizadas por pessoal ou serviço qualificado.
15. Por favor, não exceder a voltagem de entrada AC-DC definida. Caso contrário poderá ocorrer uma anomalia no equipamento, a qual não estará coberta pela garantia.
16. Não exponha, nem utilize este equipamento com chuva, neve ou em condições de grande humidade.
17. Para prevenir riscos de eletrocussão, nunca utilize o equipamento com as mãos molhadas, muito menos se estiver descalço.
18. Por favor, seja consciente e respeite as leis e as normas locais ao reciclar ou descartar o produto.
19. Este manual descreve como reduzir os riscos. Por favor, compreenda o seu conteúdo e siga as suas indicações. Caso contrário, não assumiremos qualquer responsabilidade em relação a garantias ou outra qualquer responsabilidade. Por favor, preserve adequadamente este manual!

NOTA: A empresa não se responsabiliza por danos causados por desastres como incêndios, furacões, inundações, terremotos, negligência, uso imprudente por parte dos utilizadores, uso de conectores ou conexões não padronizadas. Nem por qualquer dano que possa ter sido causado pelo não cumprimento das instruções deste manual.

2 MATERIAL FORNECIDO NA EMBALAGEM



Você pode conectar o produto via aplicativo para visualizar, controlar e personalizar configurações a partir do seu smartphone.

Escaneie o código QR para baixar o nosso aplicativo.

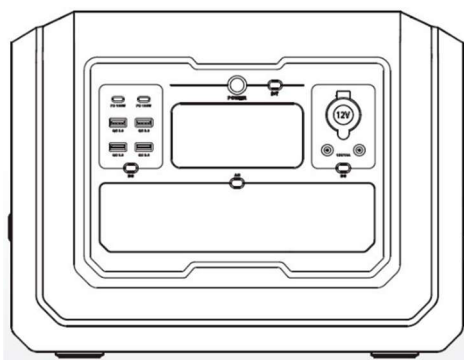

Estação a bateria

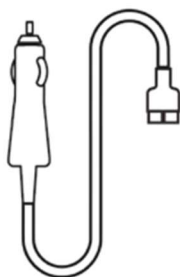

Cabo de carga para tomada de isqueiro

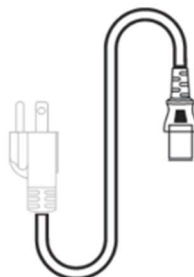

Cabo de carga CA

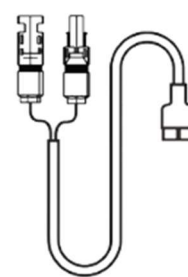

Cabo de carga MC4



Manual

3 ESPECIFICAÇÕES TÉCNICAS

		GZE1020-E
SAÍDAS		
SAÍDA AC	VOLTAGEM NOMINAL	220~240V (50/60Hz)
	POTÊNCIA NOMINAL	2000W
	POTÊNCIA DE PICO	4500W
	FREQUÊNCIA NOMINAL	50/60Hz
SAÍDA DC12V E TOMADA DE ISQUEIRO	VOLTAGEM NOMINAL	12V (120W)
	CORRENTE NOMINAL	10A
SAÍDA USB-A	5V3A; 9V2A; 12V1.5A 【18W Max】	
SAÍDA USB-C	5V3A, 9V3A, 15V3A, 20V5A, 28V5A 【140W Max】	
ENTRADAS		
CARGA AC	190~250V 50/60Hz 6.5A Max 1400W Max	
SOLAR PV	12~78V MPPT: 18~75V 14A 800W Max	
TOMADA DE ISQUEIRO	12~15V 8A Max	
BATERIA		
CAPACIDADE NOMINAL	1024Wh (20Ah)	
VOLTAGEM NOMINAL	51.2V	
TIPO DE BATERIA	LiFePO4 GRADE-A AUTOMOTIVE CELL	
GRAU IP	IP21	
GERAL		
TEMPERATURA TRABALHO	0°C-40°C (32°F-104°F)	
TEMP. DE ARMAZENAGEM	-20°C-60°C (-4°F-140°F)	
DIMENSÕES	384X232X295	
PESO NETO	12.6 Kg	

4 DESCRIÇÃO DO PRODUTO

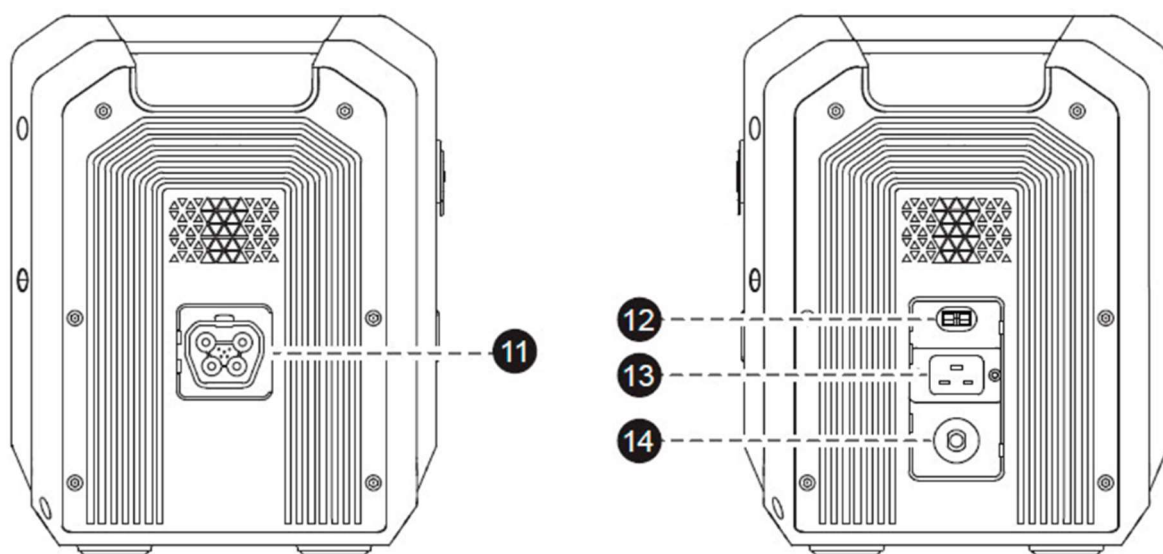
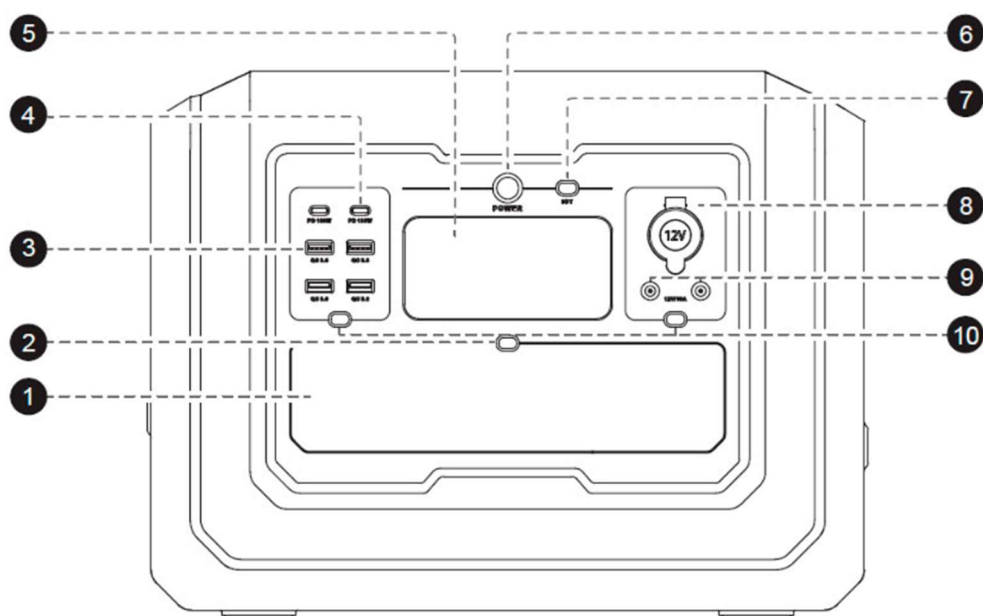

1- Porta de saída AC230V	2- Botão de saída AC230V	3- Porta de saída USB-A
4- Porta de saída USB-C	5- Tela LCD	6- Botão principal ON/OFF
7- Botão IOT	8- Saída tomada de isqueiro	9- Porta de saída DC
10- Botão de saída DC	11- Porta bateria extra	12- Porta entrada solar/auto
13- Entrada AC	14- Proteção contra sobrecarga na entrada AC	

Português

5 INSTRUÇÕES DE UTILIZAÇÃO

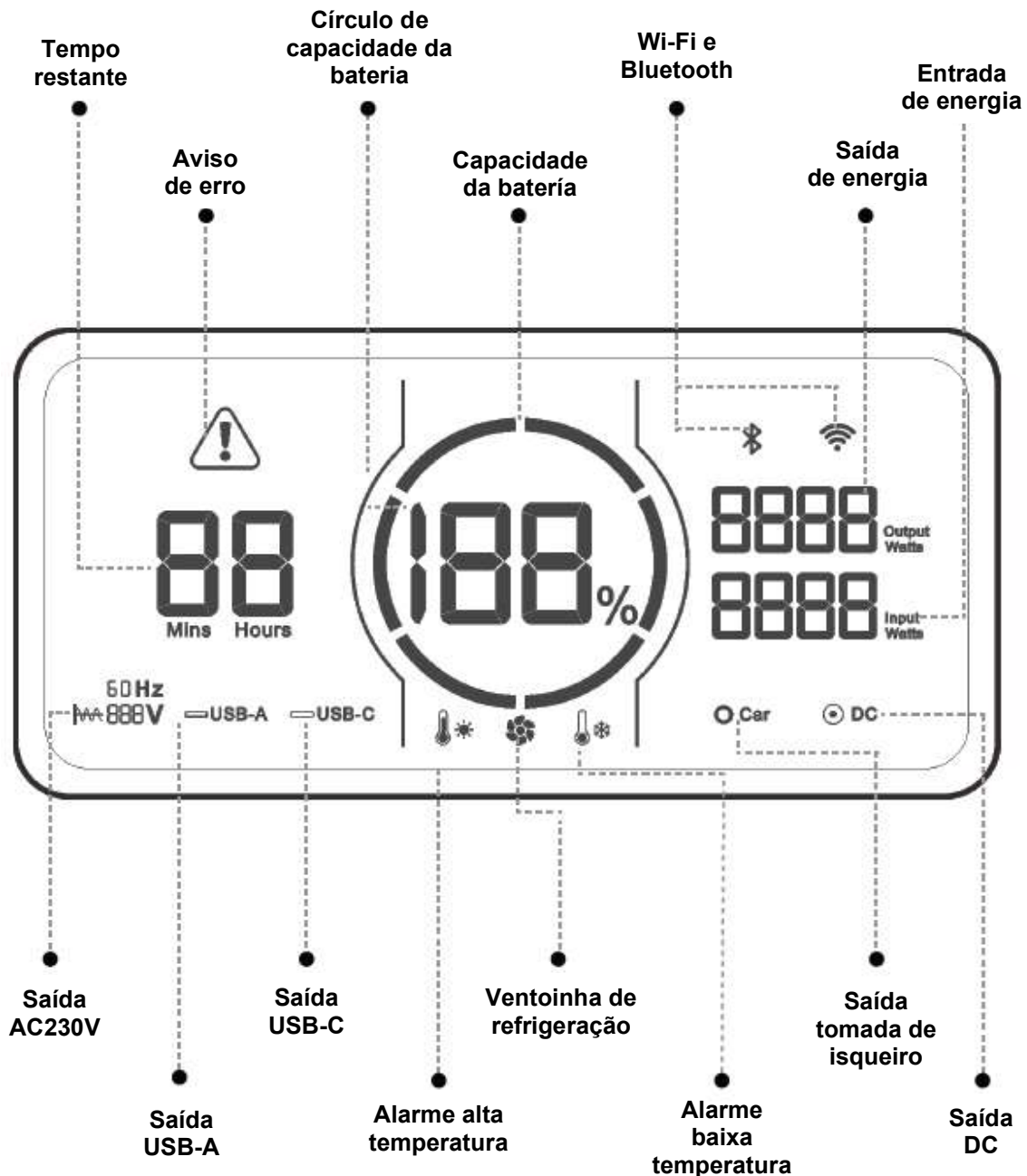

O círculo de capacidade da bateria indica o nível da bateria e está dividido em seis partes: 17-35-51-68-85-100%. Durante o funcionamento, a tela LCD acende automaticamente. À medida que a bateria descarrega, o segmento azul do círculo diminuirá. Ao carregar a bateria, o círculo azul piscará no sentido horário, indicando que o dispositivo está a carregar. E do lado direito do círculo estará indicada a entrada de energia em tempo real. Depois de totalmente carregado, todos os segmentos do círculo azul estarão iluminados e estáveis. Quando o carregamento estiver concluído, o carregador deve ser desconectado.

Quando a estação é carregada e descarregada simultaneamente, mostra o tempo de carga restante se a potência de entrada exceder a potência de saída; pelo contrário, mostra o número fixo "99".

Em caso de falha ou alerta de proteção, a tela não desliga automaticamente. Só depois do problema solucionado.

5 INSTRUÇÕES DE UTILIZAÇÃO

LIGAR O EQUIPAMENTO

Para ligar o equipamento e a tela digital, pressione o botão principal ON/OFF por 3 segundos. O círculo de capacidade e a percentagem acendem-se, confirmando que o visor está a funcionar.

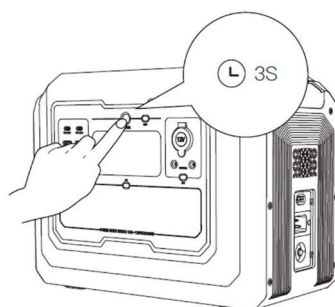

De seguida, pressione o botão da função pretendida (botão de saída CA ou CC) e o ícone correspondente da função liga-se no ecrã LCD, indicando assim que a função está ativa.

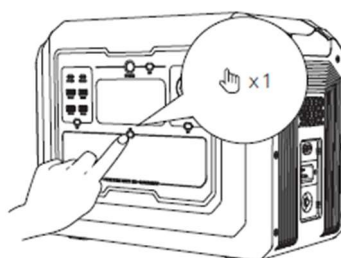

Para desligar a tela, mas manter a estação a bateria em funcionamento, pressione o botão principal ON/OFF. De qualquer maneira, a tela digital desliga-se sozinha após cinco minutos de inatividade. Pode ligar a tela digital a qualquer momento, basta pressionar botão principal ON/OFF.

Da mesma forma, se passarem mais de 12 horas sem conectar nada, o equipamento desliga-se completamente.

DESLIGAR O EQUIPAMENTO

Pressione e mantenha pressionado o botão principal ON/OFF durante 3 segundos. Solte o botão quando o ecrã apresentar "OFF" e o ecrã LCD será desligado.

IMPORTANTE: Recomenda-se desligar os botões de saída CC (DC) e CA (AC) antes de desligar o botão principal ON/OFF. A porta de entrada na lateral do equipamento funciona independentemente do botão principal ON/OFF.

6 MÉTODO DE CARGA (DESDE A REDE)

Para carregar a estação a bateria desde a rede elétrica, use o cabo de carregamento CA (AC) fornecido. Quando a bateria estiver em carga, a tela digital mostrará informação sobre a sua evolução.

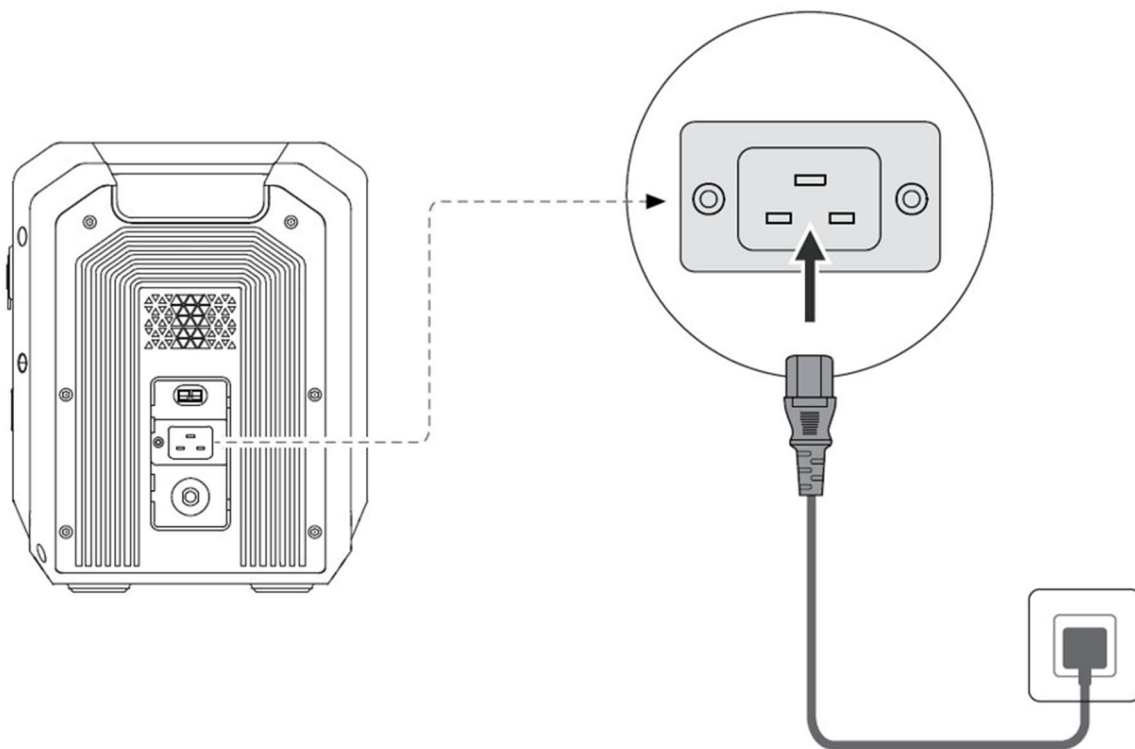

7 MÉTODO DE CARGA (DESDE O PAINEL SOLAR)

Use o cabo Anderson-MC4 para conectar os painéis solares (incluído).

A sua estação pode funcionar com um ou mais painéis solares até 800W, **sempre sem ultrapassar os limites de tensão ou de corrente.**

Valores limite de entrada do campo fotovoltaico. Nunca exceder estes valores!!	
Faixa de voltagem admissível	12 – 78V
Intensidade máxima (Im)	14A

Lembre-se que:

A conexão em SÉRIE de vários painéis solares multiplica a tensão (V).

A ligação em PARALELO de vários painéis solares multiplica a corrente (A).

Possibilidades de ligação com os painéis GENERGY:

- 1 PAINEL SOLAR GENERGY modelo SUN100W
- 1 PAINEL SOLAR GENERGY modelo SUN200W
- 3 PAINEL SOLAR GENERGY SUN200W (Ligações apenas em paralelo)

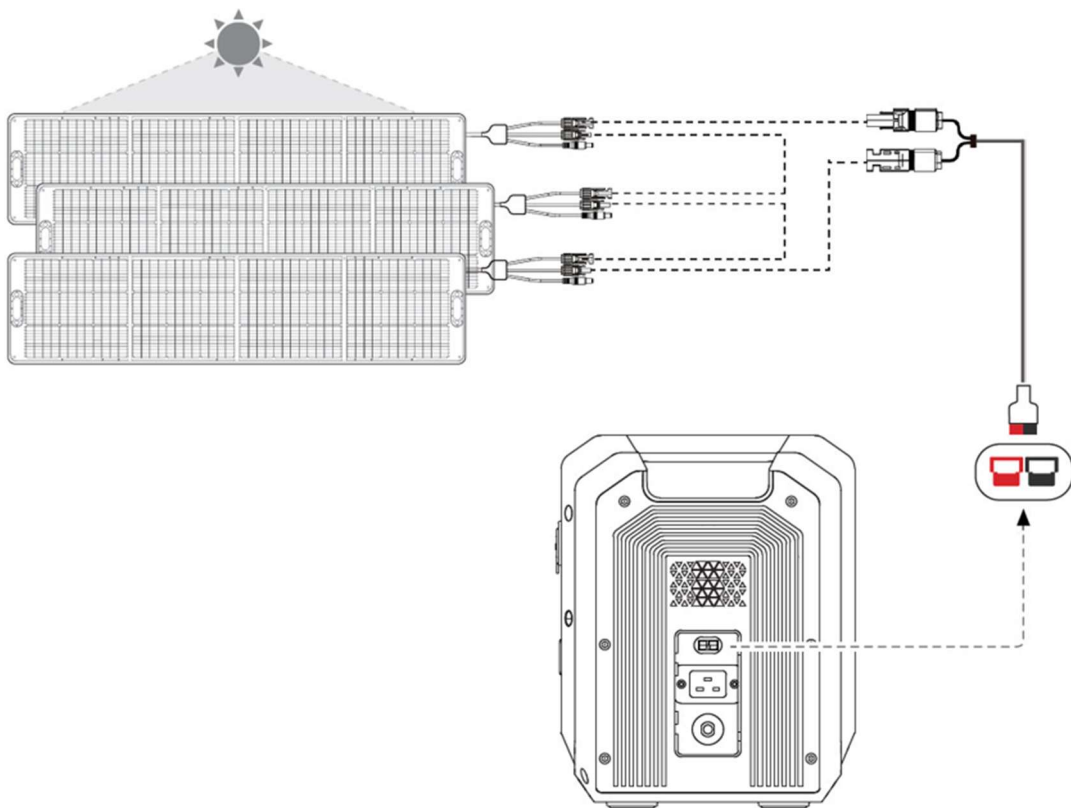

NOTA: Se não possuir conhecimento suficiente, consulte um técnico qualificado.

PERIGO: A conexão incorreta, o uso de conectores inadequados ou defeituosos ou sobrecargas de tensão ou corrente podem causar danos à estação, risco de incêndio e ferimentos às pessoas, até mesmo risco de morte.

8 MÉTODO DE CARGA (DESDE A TOMADA DE ISQUEIRO)

A porta de carga no automóvel (tomada de isqueiro) suporta a entrada de energia de carregamento de 12 ~15 V/8 A.

Para proteger a bateria do seu carro contra a perda de energia e evitar que o carro não arranque, certifique-se de que o carro está ligado antes de ligar o cabo de carregamento à tomada de isqueiro do carro.

Ao mesmo tempo, verifique se existe uma ligação correta entre a porta da tomada do isqueiro e a tomada do isqueiro do cabo de carregamento.

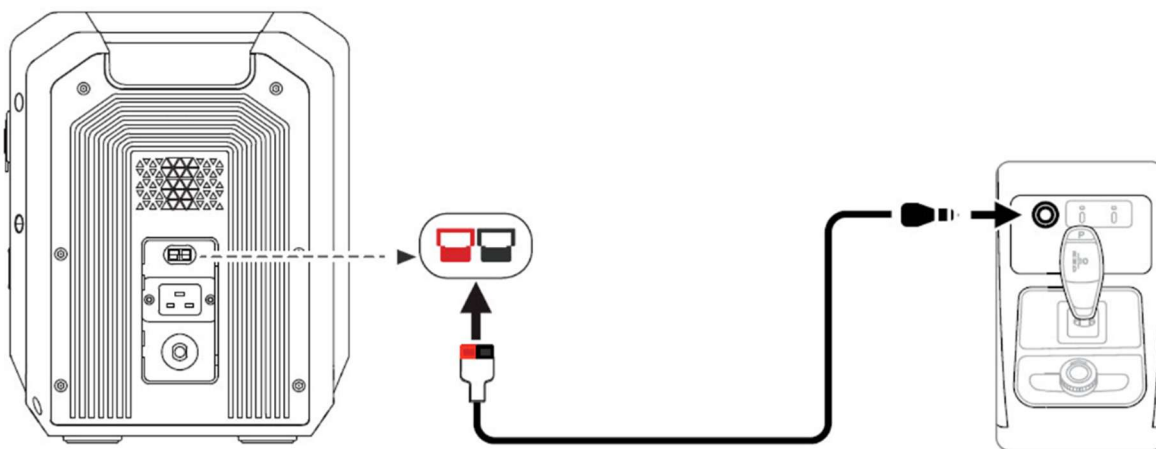

9 MÉTODO DE CARGA (DESDE BATERIA EXTRA)

É possível ligar até um máximo de 4 unidades de bateria **GENERGY EB2048**, permitindo que o sistema atinja uma capacidade até **9 kWh**.

Para a sua conexão é necessário um cabo de ligação. Este cabo não está incluído no equipamento, está incluído com as baterias EB2048 e EB5040.

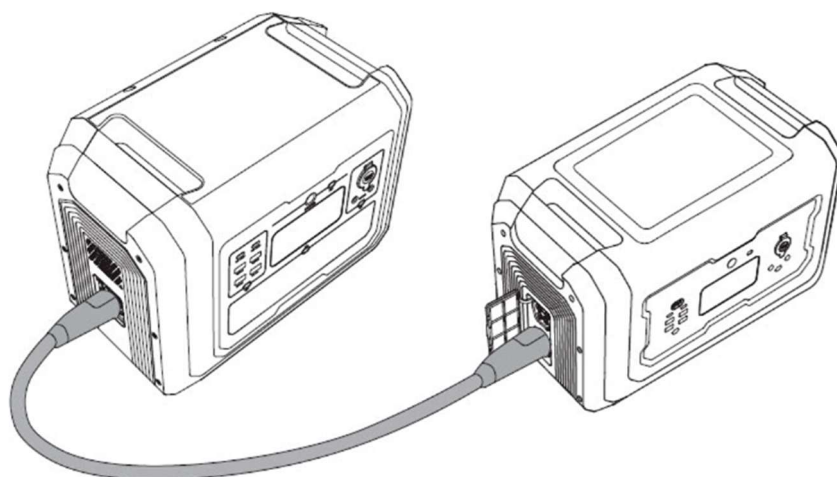

Ligação e funcionamento:

1. Certifique-se de que a estação a bateria e a bateria extra estão desligados, antes de conectá-los com o cabo de ligação.
2. Assim que os dispositivos estiverem conectados, ligue-os. Verifique se a entrada de corrente da bateria adicional é mostrada na tela digital da estação a bateria. Assim, já poderá usar normalmente.
3. Não conecte ou desconecte a bateria enquanto o equipamento estiver em funcionamento.
4. Nunca toque nos terminais de conexão da estação a bateria ou da bateria com as mãos ou qualquer objeto.

AVISO: A estação a bateria só permite a conexão e desconexão das baterias adicionais no estado desligado. Conectar as baterias com a estação a bateria em funcionamento pode causar curto-circuito. Se ocorrer dano nesta situação, tal não será coberto pela garantia.

10 MÉTODO DE CARGA (DESDE GERADOR)

A nossa estação a bateria pode funcionar sincronizada com o gerador a gasolina GEN1600SOL.

Para ligação entre eles é necessário um cabo de ligação. Este cabo não está incluído com o equipamento, mas está incluído no gerador a gasolina GEN1600SOL.

O gerador GEN1600SOL é automático. Quando a bateria estiver abaixo de 20% da sua capacidade, o gerador a gasolina arranca automaticamente, carregando-a. O gerador a gasolina irá parar quando a bateria atingir 90% da sua capacidade. Desta forma, o fornecimento elétrico é sempre garantido.

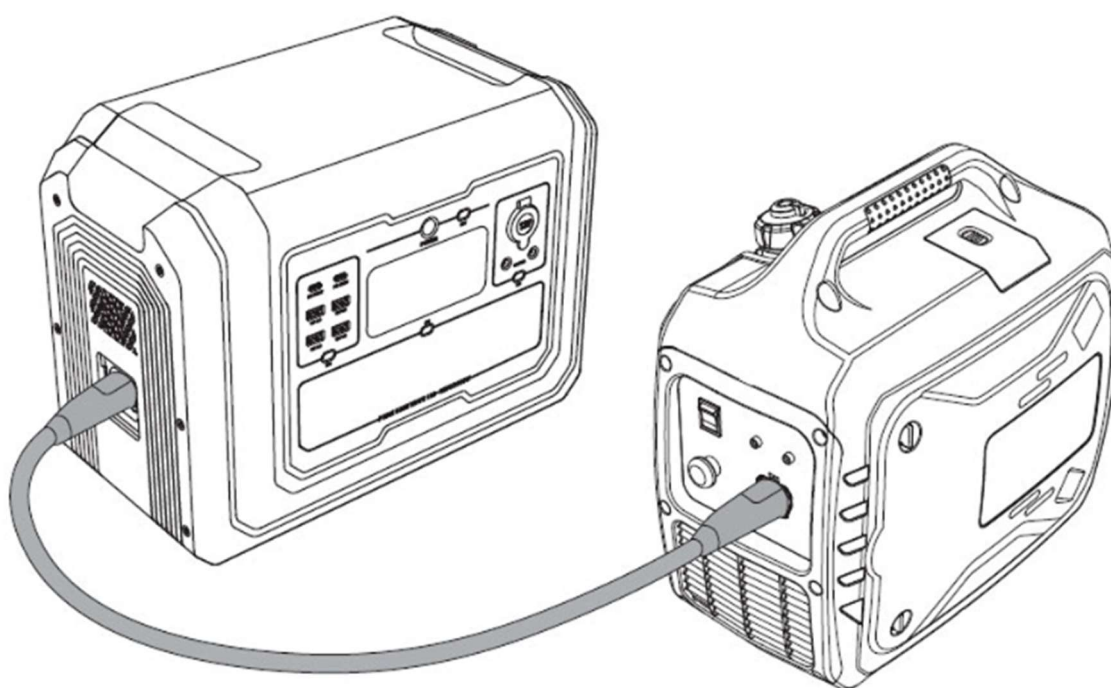

Antes da ligação, leia atentamente o manual do utilizador do gerador para compreender as instruções de segurança, funcionamento e manutenção.

Nunca conecte ou desconecte geradores enquanto estão em funcionamento.

Em caso de alguma emergência durante o funcionamento, pressione o botão de emergência no painel do gerador a gasolina.

AVISO: Os geradores só permitem a ligação quando estão desligados. Conectá-los em funcionamento pode causar curto-circuito. Se ocorrer algum dano nesta situação, tal não será coberto pela garantia.

11 MODO EPS

Este equipamento permite que seja utilizado como sistema de “backup” em emergências EPS (Emergency Power Backup). Desta forma pode proteger automaticamente equipamentos essenciais contra cortes de energia, mesmo quando não há ninguém presente.

- Quando a estação recebe energia CA (AC) da rede elétrica e o protetor de entrada está na posição ON, a saída de energia das tomadas tem como fonte a própria rede elétrica, e não a bateria.
- Quando houver um corte de energia na rede, a estação deteta e transfere a sua fonte de energia para a bateria em apenas 20 ms (20 milissegundos).

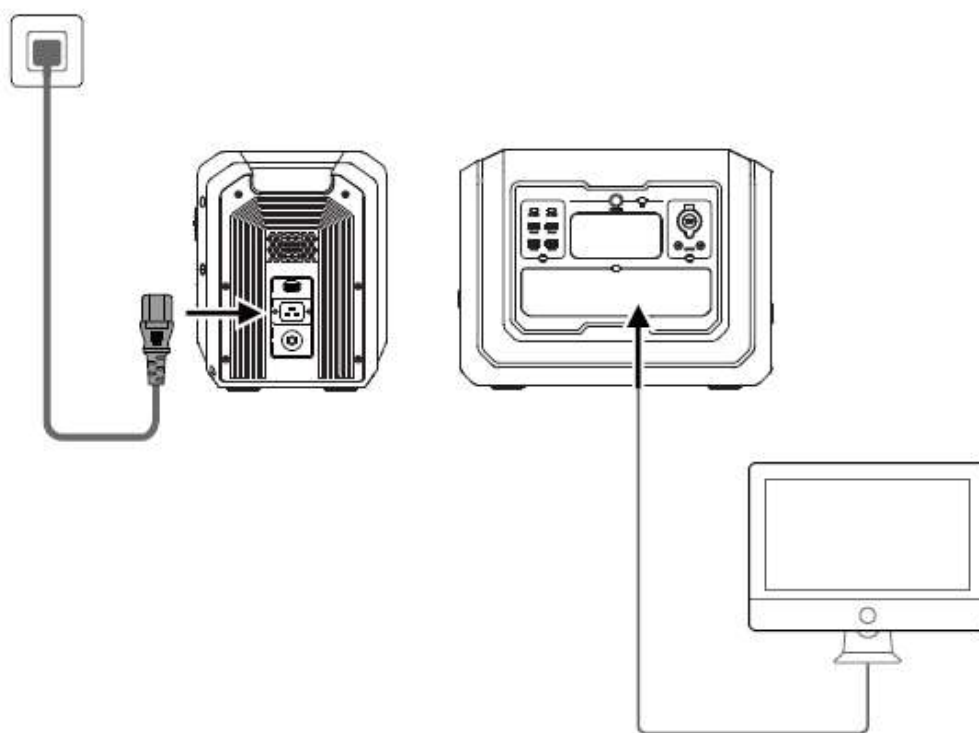

NOTA: Esta função não suporta a transferência em 0 ms. Não conecte equipamentos que necessitem de energia ininterrupta, como servidores ou estações de trabalho informáticas, ou pelo menos realize vários testes para verificar se o tempo de transferência da estação (20ms) é compatível com o uso da bateria.

NOTA: tenha presente que a potência de 2000 W (GZE1020-E) não pode ser excedida, caso contrário a estação desliga-se em 1 minuto. Em nenhuma circunstância conecte potências superiores. Se a capacidade máxima for ultrapassada, a estação corta a alimentação num curto espaço de tempo e indicará sobrecarga. Não conecte demasiados dispositivos sem ter certeza de que a soma das suas potências de consumo está enquadrada com os valores de saída CA (AC) nominal da máquina.

AVISO: Este equipamento pode funcionar como EPS, mas não é um equipamento profissional desenvolvido especificamente para este fim. Tenha presente que a marca não se responsabiliza por qualquer dano ou prejuízo causado por uma possível falha no sistema.

12 OUTRAS FUNCIONALIDADES

ALTERAÇÃO DE FREQUÊNCIA

1. Desligue os interruptores de saída CA (AC) e CC (DC).
2. Prima e mantenha pressionado o interruptor de saída CC (DC) e o interruptor principal ON/OFF simultaneamente durante 3 a 5 segundos, até que o sinal de frequência pisque no visor.
3. Pressione o interruptor de saída CA (AC) para escolher a frequência "50" ou "60".
4. Pressione e mantenha pressionado o interruptor principal para confirmar, depois o ícone "SUC" piscará e o círculo da capacidade da bateria aparecerá no ecrã.
5. Prima e mantenha pressionado o interruptor principal para sair do modo de configuração.

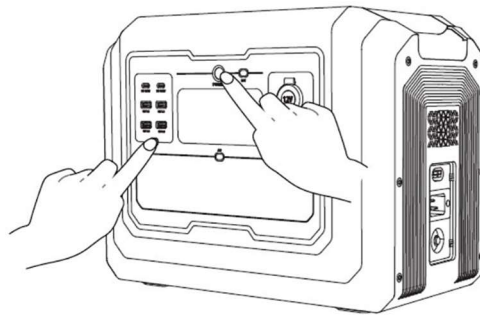

PROTEÇÃO CONTRA SOBRECARGA DE ENTRADA CA (AC)

Se a entrada CA (AC) receber uma corrente contínua superior a 16 A, o protetor de sobrecarga dispara e o circuito será cortado para proteger a estação de energia. Por segurança, desligue todas as ligações de entrada e certifique-se de que a corrente de entrada é inferior a 16A. Em seguida, prima o botão de proteção contra sobrecarga para retomar o carregamento.

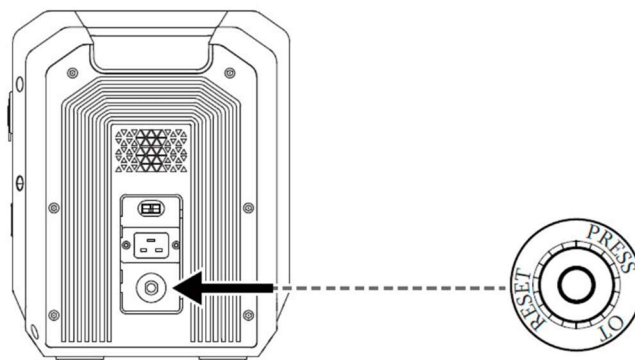

DESCONEXÃO AUTOMÁTICA POR FALHA DE CORRENTE CA

Pode ativar ou desativar esta proteção através da APP. A desativação desta função aumenta o risco de descarga involuntária da bateria.

Que tipo de bateria tem o equipamento?

Este produto usa baterias LiFePO4 (fosfato de ferro e lítio) de alta qualidade e de nível A.

Que tipo de equipamento pode ser conectado à tomada AC da estação?

Qualquer equipamento que não exceda 2000W em potência de consumo nominal ou 4500W de potência de pico.

Como posso saber quanto tempo de utilização terei em função da energia fornecida?

A tela LCD mostrará sempre um valor aproximado baseado numa situação de consumo constante.

Como saber se o equipamento está a carregar?

Quando a estação estiver a carregar, a tela LCD mostra o tempo de carregamento restante e o círculo indicador de energia mostrará a percentagem de carga. Além disso, a entrada de tensão CA (AC) será exibida no painel.

Como limpar o equipamento?

Por favor, limpe a seco. Limpe suavemente com um pano ou papel limpo.



















Posso transportar este equipamento por avião?

Não.

A capacidade da bateria indicada nas especificações corresponde ao desempenho real em utilização?

A capacidade indicada nas especificações é uma capacidade nominal da bateria, a qual não corresponde exatamente ao desempenho real durante a sua utilização. Isto porque a estação faz uma gestão inteligente da bateria durante a sua utilização para prolongar a sua vida útil.

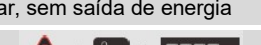
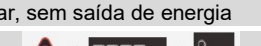
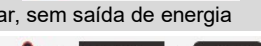
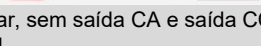
14 CÓDIGOS DE ERRO E SOLUÇÃO

Código	Erro	Estado	Observações
E000	Saída CA (AC) em curto circuito	 A piscar, sem saída de energia	Corrigir o problema. Pressionar o botão de saída CA (AC).
E001	Saída em proteção de sobrecarga	 A piscar, sem saída de energia	Pressionar o botão de saída CA (AC) e CC (DC) para reiniciar.
E002	Baixa tensão detetada na bateria.	 A piscar, sem saída de energia	Carregue o dispositivo e reinicie o botão de função correspondente para restaurar.
E003	Saída CA (AC) com sobretensão ou subtensão	 A piscar, sem saída de energia	Pressionar o botão de saída CA (AC).
E004	Frequência de entrada anormal	 A piscar, sem saída de energia	Será restabelecida automaticamente quando a frequência estiver normal.
E005	Alta e baixa tensão geral.	 A piscar, sem saída de energia	Pressionar o botão de saída CA (AC).
E006	Sobreaquecimento do inversor.	 A piscar, sem saída de energia	Esperar que a temperatura baixe, e que o sistema se restabeleça automaticamente.
E010	Curto-circuito ou sobrecarga na saída do isqueiro	 A piscar, sem saída de energia	Pressionar o botão de saída CC (DC).
E011	Sobrecarga e curto-circuito na porta USB-A	 A piscar, sem saída de energia	Pressionar o botão de saída CC (DC).
E012	Sobrecarga e curto-circuito na porta USB-C	 A piscar, sem saída de energia	Pressionar o botão de saída CC (DC).
E017	Problema de hardware.	 A piscar, sem saída de energia	Pressionar o interruptor principal ON/OFF para reinicializar, após 5 minutos.
E020	Falha de comunicação BMS	 A piscar	Contacte o serviço pós-venda.
E021	Célula de bateria com alarme de alta tensão	 A piscar	Não utilize o equipamento por enquanto e aguarde que a tensão da bateria se recupere automaticamente.
E022	Célula de bateria com alarme de baixa tensão	 A piscar, sem saída de energia	Conecte o cabo de carregamento CA (AC) e mantenha à carga até que a tensão esteja correta.
E023	Tensão total da bateria demasiado alta.	 A piscar	Não utilize o equipamento por enquanto e aguarde que a tensão da bateria se recupere automaticamente
E024	Tensão total da bateria demasiado baixa.	 A piscar, sem saída de energia	Conecte o cabo de carregamento CA (AC) e mantenha à carga até que a tensão esteja correta.
E025	Alta temperatura na bateria	 A piscar, sem saída de energia	Não use o equipamento por enquanto e espere que a temperatura da bateria baixe.
E026	Baixa temperatura na bateria	 A piscar, sem saída de energia	Não use o equipamento por enquanto e espere que a temperatura da bateria esteja normal.
E027	Sobrecarga do sistema, saída CA superior a 2100 VA ou saída total CA e CC superior a 2100 W.	 A piscar, sem saída CA e saída CC normal	Reduza a carga e pressione o botão de tomada CA (AC) (ON/OFF).
E028	Sobreaquecimento durante o carregamento	 A piscar, sem saída de energia	Esperar que a temperatura da bateria baixe.
E029	Sobreaquecimento do MOSFET	 A piscar, sem saída de energia	Não use o equipamento por enquanto e espere que a temperatura da bateria esteja normal.
E030	Bateria adicional incorreta	 A piscar	Conecte uma bateria extra compatível.

15 ARMAZENAMENTO-USO-MANUTENÇÃO

1. Não armazene ou use o equipamento perto de fontes de água, alta humidade e de objetos metálicos.
2. Para prolongar a vida útil da bateria, é aconselhável utilizar ou armazenar o equipamento em temperaturas ambiente entre 20° e 30°C.
3. Para um período de armazenamento muito longo, descarregue e carregue o equipamento a cada 4-6 meses. Primeiro descarregue completamente, depois carregue totalmente e agora descarregue até 60% da bateria. Esta é a melhor situação para um armazenamento prolongado.
4. Se os períodos de inatividade excederem um ano sem carga ou descarga, a bateria poderá ser afetada, e tal não será coberto pela garantia.
5. Por questões de segurança, não armazene ou utilize este equipamento em ambientes acima de 45°C, nem abaixo de -10°C por muito tempo.
6. Por razões de segurança, não guarde a estação nem a utilize em contacto direto com a luz solar, especialmente quando as temperaturas forem elevadas. Procure sempre uma área sombreada para o equipamento.
7. O equipamento possui ventiladores para refrigeração. Não use o equipamento em áreas empoeiradas, como área de obras. Nesses casos, utilize cabos de extensão que mantenham o equipamento afastado das áreas empoeiradas.
8. Se utilizar o equipamento em área de praia, terra ou similar, coloque uma placa de plástico, madeira ou outro material sob a estação para reduzir ao máximo a aspiração de poeira/areia/sujidade.
9. Nunca se esqueça de seguir as instruções de segurança que constam no capítulo “segurança e isenção de responsabilidade” neste manual do utilizador. É impossível prever todos os riscos que podem estar envolvidos na utilização deste equipamento. Por isso, seja sempre responsável e cauteloso durante a sua utilização.
10. Se o equipamento estiver muito descarregado, entrará em modo de espera e não pode ser ligado. Ele precisa ser recarregado para poder ser ligado novamente.

Ao seu produto aplica-se a seguinte garantia:

- ✓ 3 anos para produtos faturados a consumidores (particulares).
- ✓ 1 ano para produtos faturados a empresas, sociedades, cooperativas ou qualquer outra entidade legal diferente do consumidor final (particular).

Esta garantia cobre qualquer defeito de fabrico que o produto possa ter durante a vigência do seu período de garantia, com o pressuposto de que o plano de manutenção é respeitado e os seus cuidados são adequados. A garantia abrange as peças de reparação e a mão-de-obra necessária.

A bateria tem uma lógica de perda de capacidade de armazenamento de energia que varia segundo as suas condições de utilização. Essa perda de desempenho da bateria é um fator completamente normal e não é considerada um defeito, por isso, a garantia não assumirá em nenhum caso estas perdas de desempenho.

A garantia está cancelada se a máquina apresenta danos, sintomas de ter sido manipulada, falta de cuidado/manutenção, exposição à chuva/neve ou elevadas humidades.

A garantia não cobre danos por deterioração se o utilizador está a utilizar acessórios, cabos ou ligações não originais de GENERGY ZERO EMISION.

O período de garantia é definido apenas pela informação que consta na fatura: tipo de entidade que adquiriu e data de aquisição. Em nenhum caso, se considera como referência o destino ou utilização que se dá ao produto.

Máquinas vendidas online em mercados de revenda fora de Espanha e Portugal: Consulte e siga as instruções do processo de garantia indicadas no site onde adquiriu o produto.

A garantia não cobre danos a outros bens, animais ou pessoas em caso de acidente. Estas circunstâncias poderão ser cobertas pelo seguro de responsabilidade civil da marca desde que seja demonstrada uma falha do equipamento - de forma fiável - tendo sido utilizado de acordo com as instruções deste manual, sem manipulação e conectado de acordo com os regulamentos elétricos de baixa tensão do país ou área de uso.

MERCI d'avoir acheté un produit GENERGY.

- Le droit d'auteur de ces instructions appartient à notre société GENERGY España.
- La reproduction, le transfert, la distribution de tout contenu du manuel sont interdits sans l'autorisation écrite de GENERGY España.
- “GENERGY” et “” sont respectivement la marque et le logo des produits GENERGY appartenant à GENERGY España.
- GENERGY España se réserve le droit de modifier ses produits sous la marque GENERGY et de réviser le manuel sans préavis.
- Ce manuel doit être utilisé comme partie intégrante du produit. Si le produit est revendu, le manuel doit être livré avec le même.
- Ce manuel décrit comment utiliser correctement le produit, a lire attentivement avant d'utiliser le produit. Un fonctionnement correct et sûr garantit votre sécurité et prolonge la durée de vie du produit.
- GENERGY España innove continuellement dans le développement de ses produits GENERGY tant en termes de conception que de qualité. Bien qu'il s'agisse de la version la plus récente du manuel, son contenu peut différer légèrement de celui du produit.
- Contactez votre distributeur GENERGY si vous avez des questions ou des préoccupations.

1. SÉCURITÉ ET CLAUSE DE NON-RESPONSABILITÉ _____	63
2. MATÉRIEL FOURNI DANS LE PACKAGE _____	64
3. SPÉCIFICATIONS TECHNIQUES _____	65
4. DESCRIPTION DU PRODUIT _____	66
5. INSTRUCTIONS D'UTILISATION _____	67-68
6. MÉTHODE DE CHARGE (AVEC RÉSEAU ÉLECTRIQUE) _____	69
7. MÉTHODE DE CHARGE (AVEC PANNEAU SOLAIRE) _____	70
8. MÉTHODE DE CHARGE (AVEC PRISE ALLUME-CIGARE) _____	71
9. MÉTHODE DE CHARGE (AVEC BATTERIE SUPPLÉMENTAIRE) _	72
10. MÉTHODE DE CHARGE (AVEC GÉNÉRATEUR) _____	73
11. MODE EPS _____	74
12. AUTRES FONCTIONS _____	75
13. FAQ _____	76
14. CODES D'ERREUR ET SOLUTIONS _____	77
15. STOCKAGE-UTILISATION-MAINTENANCE _____	78
16. GARANTIE _____	79
17. DÉCLARATION ET CONTACT APRÈS-VENTE _____	FIN DU MANUEL

1 SÉCURITÉ ET CLAUSE DE NON-RESPONSABILITÉ

1. Avant d'utiliser le produit, vous devez lire et comprendre le manuel.
2. Veuillez conserver l'équipement dans un endroit sec et loin des sources de flammes.
3. Pour réduire le risque de dommages, veuillez prêter une attention particulière lorsque vous utilisez ce produit à proximité d'enfants.
4. Enfants et les personnes ayant des limitations, veuillez utiliser uniquement sous la supervision d'une personne qualifiée.
5. Ne placez pas les doigts, les mains ou toute autre partie du corps à l'intérieur de l'équipement.
6. L'utilisation d'accessoires non recommandés peut provoquer un incendie, un choc électrique ou des blessures corporelles.
7. N'utilisez pas de batteries ou d'appareils endommagés ou modifiés.
8. N'utilisez pas ce produit avec des câbles ou des prises endommagés.
9. Lorsqu'une maintenance est nécessaire, ne démontez pas l'équipement. S'il vous plaît doit livrer l'équipement à un service de réparation qualifié. Un démontage incorrect présente un risque d'incendie ou de choc électrique.
10. En cas de panne de l'équipement, et afin de réduire le risque de choc électrique, veuillez retirer l'équipement de la prise avant d'effectuer tout type de procédure de maintenance.
11. Veuillez charger la station dans un endroit bien ventilé sans restreindre la circulation de l'air.
12. Dans des conditions extrêmement défavorables, du liquide à l'intérieur de la batterie peut apparaître à l'extérieur. Évitez les contacts. En cas de contact, laver abondamment à l'eau. En cas de contact avec les yeux, vous devez consulter immédiatement votre médecin.
13. N'exposez pas l'équipement au feu ou à une température excessive.
14. Les réparations doivent être effectuées uniquement par du personnel ou un service qualifié.
15. Veuillez ne pas dépasser la tension d'entrée AC-DC définie. Dans le cas contraire, une anomalie pourrait survenir dans le matériel, qui ne serait pas couverte par la garantie.
16. N'exposez pas et n'utilisez pas cet équipement sous la pluie, la neige ou dans des conditions d'humidité élevée.
17. Pour éviter tout risque d'électrocution, n'utilisez jamais l'équipement avec les mains mouillées, encore moins si vous êtes pieds nus.
18. Veuillez être conscient et respecter les lois et réglementations locales lors du recyclage ou de l'élimination du produit.
19. Ce manuel décrit comment réduire les risques. Veuillez comprendre son contenu et suivre ses instructions. Dans le cas contraire, nous n'assumerons aucune responsabilité en ce qui concerne les garanties ou toute autre responsabilité. Conserver ce manuel correctement !

NOTE : L'entreprise n'est pas responsable des dommages causés par des catastrophes telles que les incendies, les ouragans, les inondations, les tremblements de terre, la négligence, l'utilisation imprudente de la part des utilisateurs, l'utilisation de connecteurs ou de connexions non standards. Ni pour tout dommage qui aurait pu être causé par le non-respect des instructions de ce manuel.

2 MATÉRIEL FOURNI DANS LE PACKAGE



Vous pouvez connecter le produit via l'application pour visualiser, contrôler et personnaliser les réglages depuis votre smartphone.

Scannez le code QR pour télécharger notre application.

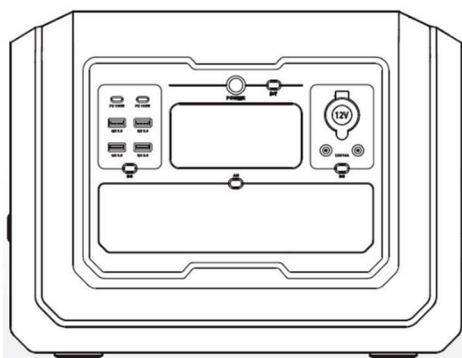

Station de batterie

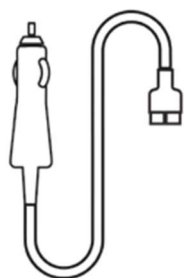

Câble de charge pour prise allume-cigare

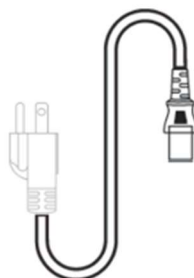

Câble de charge CA (AC)

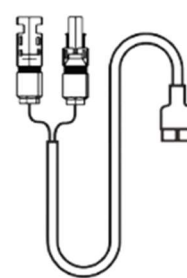

Câble de charge MC4



Manuel

Français

3 SPÉCIFICATIONS TECHNIQUES

GZE1020-E

SORTIES

SORTIE AC	TENSION NOMINALE	220~240V (50/60Hz)
	PUISSANCE NOMINALE	2000W
	PUISSANCE DE PIC	4500W
	FRÉQUENCE NOMINALE	50/60Hz
SORTIE DC12V ET PRISE ALLUME-CIGARE	TENSION NOMINALE	12V (120W)
	COURANT NOMINAL	10A
SORTIE USB-A	5V3A; 9V2A; 12V1.5A 【18W Max】	
SORTIE USB-C	5V3A, 9V3A, 12V3A, 15V3A, 20V5A 【100W Max】	

ENTRÉE

CHARGE CA (AC)	190~250V 50/60Hz 6.5A Max 1400W Max
SOLAIRE PV	12~78V MPPT: 18~75V 14A 800W Max
PRISE ALLUME-CIGARE	12~15V 8A Max

BATTERIE

CAPACITÉ NOMINALE	1024Wh (20Ah)
TENSION NOMINALE	51.2V
TYPE DE BATTERIE	LiFePO4 GRADE-A AUTOMOTIVE CELL
DEGRÉ DE IP	IP21

GÉNÉRAL

TEMPÉRATURE DE TRAVAIL	0°C-40°C (32°F-104°F)
TEMP. DE STOCKAGE	-20°C-60°C (-4°F-140°F)
DIMENSIONS	384X232X295
POIDS NET	12.6 Kg

4 DESCRIPTION DU PRODUIT

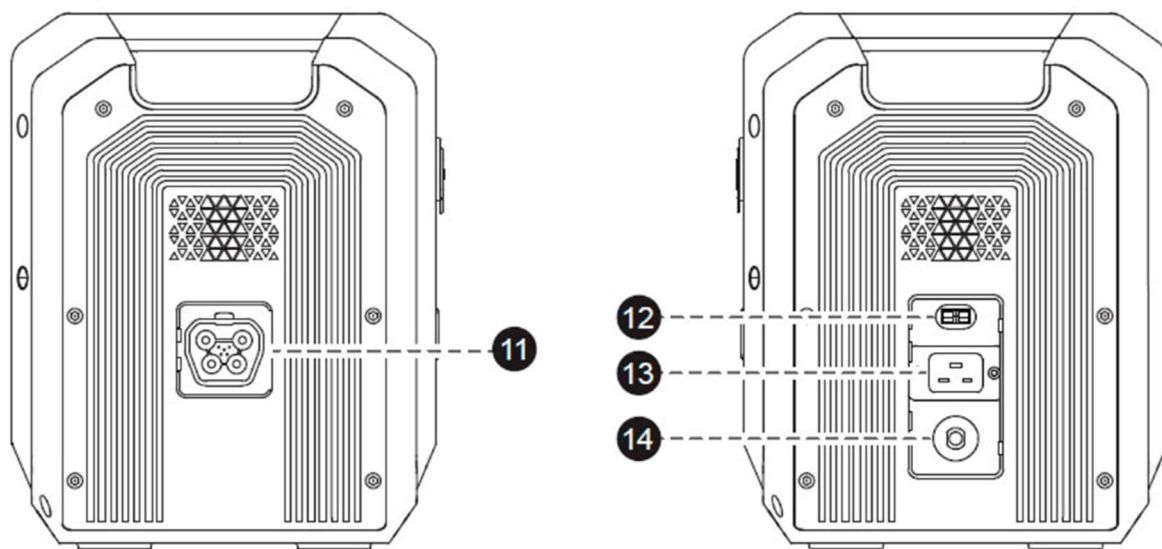
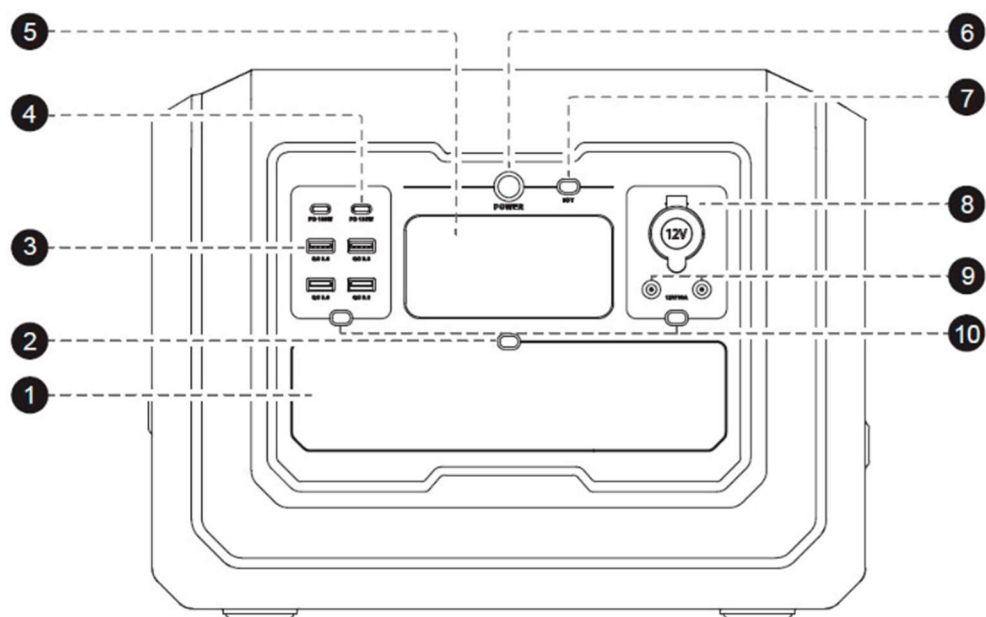

1- Sortie AC230V	2- Interrupteur sortie CA230V	3- Sortie USB-A
4- Sortie USB-C	5- Écran LCD	6- Interrupt. principal ON/OFF
7- Interrupteur IOT	8- Sortie allume-cigare	9- Sortie DC
10- Interrupteur sortie DC	11- Sortie batterie supplém.	12- Entrée PV/allume-cigare
13- Entrée AC	14- Protection contre les surcharges d'entrée AC	

5 INSTRUCTIONS D'UTILISATION

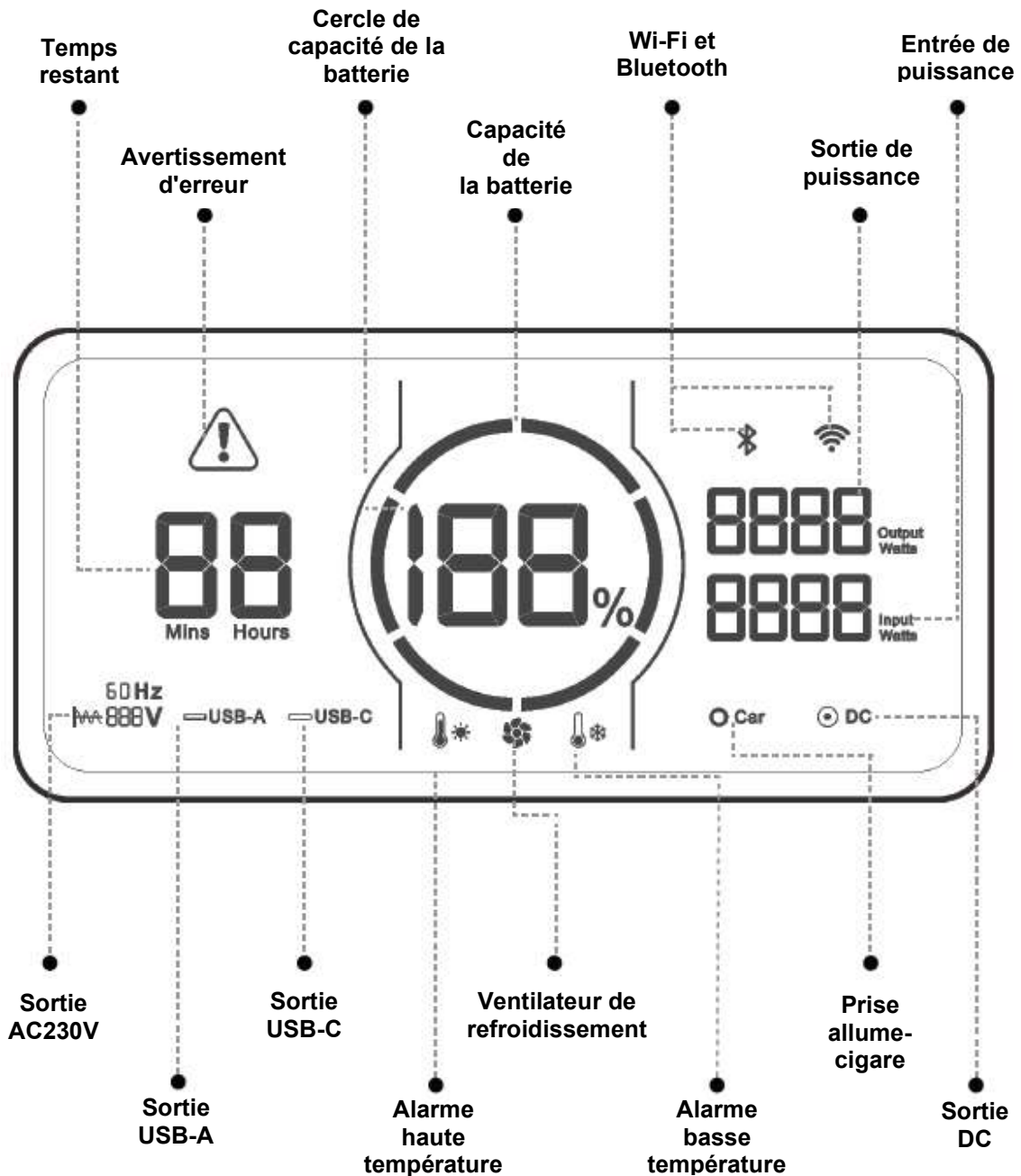

Le cercle de capacité de la batterie indique le niveau de la batterie et est divisé en six parties : 17-35-51-68-85-100 %. Pendant le fonctionnement, l'écran LCD s'allume automatiquement. Avec consommation de charge de la batterie pendant le fonctionnement, le segment bleu du cercle diminuera. Lors du chargement de la batterie, le cercle bleu clignote dans le sens des aiguilles d'une montre, indiquant que l'appareil est en charge. Et sur le côté droit du cercle sera indiqué l'apport d'énergie en temps réel. Une fois complètement chargé, tous les segments du cercle bleu seront allumés et stables. Une fois la charge terminée, le chargeur doit être déconnecté.

Lorsque la station charge et décharge simultanément, elle affiche le temps de charge restant si la puissance d'entrée dépasse la puissance de sortie ; sinon, elle affiche un nombre fixe « 99 ».

En cas de panne ou d'alerte de protection, l'écran ne s'éteint pas automatiquement. Seulement une fois le problème résolu.

5 INSTRUCTIONS D'UTILISATION

ALLUMER L'ÉQUIPEMENT

Pour allumer l'équipement et l'écran digital, appuyez sur l'interrupteur principal ON/OFF pendant 3 secondes. Le cercle de capacité et le pourcentage s'allument, confirmant que l'écran fonctionne.

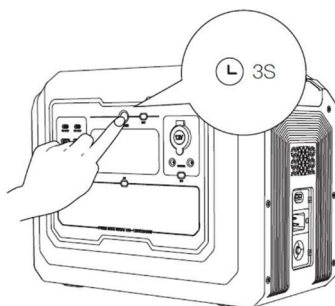

Appuyez ensuite sur le bouton de fonction souhaité (interrupteur sortie AC ou DC) et l'icône de fonction correspondante s'allumera sur l'écran LCD, indiquant que la fonction est active.

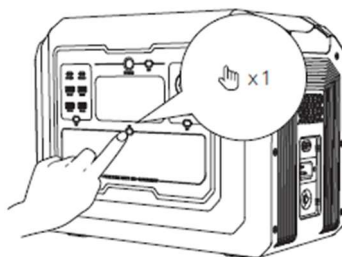

Pour éteindre l'écran, mais laisser la station de batterie en marche, appuyez sur l'interrupteur principal ON/OFF. Dans tous les cas, l'écran digital s'éteint tout seul après cinq minutes d'inactivité. Vous pouvez allumer l'écran digital à tout moment, appuyez simplement sur l'interrupteur principal ON/OFF.

De la même manière, si plus de 12 heures s'écoulent sans rien connecter, l'équipement s'éteindra complètement.

ÉTEINDRE L'ÉQUIPEMENT

Appuyez sur le bouton ON/OFF principal et maintenez-le enfoncé pendant 3 secondes. Relâchez-le lorsque l'écran affiche OFF ; l'écran LCD s'éteint.

IMPORTANT: Il est recommandé de désactiver les boutons de sortie CC (DC) et CA (AC) avant de désactiver le bouton principal ON/OFF. Le port d'entrée situé sur le côté de l'appareil fonctionne indépendamment du bouton principal ON/OFF.

6 MÉTHODE DE CHARGE (AVEC RÉSEAU ÉLECTRIQUE)

Pour charger la station de batterie à partir du réseau électrique, utilisez le câble de charge CA (AC) fourni. Lorsque la batterie est chargée, l'écran digital affichera des informations sur cet état.

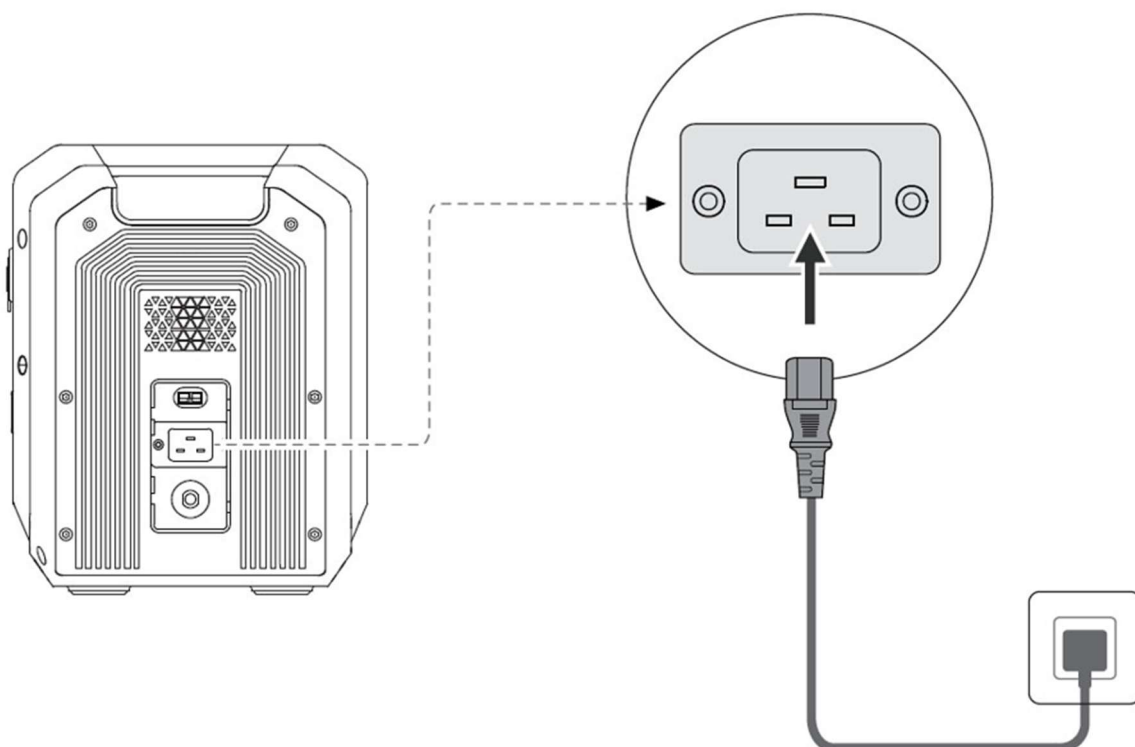

7 MÉTHODE DE CHARGE (AVEC PANNEAU SOLAIRE)

Utilisez le câble Anderson-MC4 pour connecter les panneaux solaires (inclus).
Votre station peut fonctionner avec un ou plusieurs panneaux solaires jusqu'à 800W,
toujours sans dépasser les limites de tension ou courant.

Valeurs limites d'entrée du champ photovoltaïque. **Ne dépassez jamais ces valeurs !!**

Plage de tension admissible	12 – 78V
-----------------------------	----------

Courant maximal	14A
-----------------	-----

Rappelez-vous que :

La connexion en **SÉRIE** de plusieurs panneaux solaires multiplie la tension (V).
La connexion **PARALLÈLE** de plusieurs panneaux solaires multiplie le courant (A).

Possibilités de connexion avec les panneaux GENERGY:

- 1 PANNEAU SOLAIRE GENERGY modèle SUN100W
- 1 PANNEAU SOLAIRE GENERGY modèle SUN200W
- 3 PANNEAUX SOLAIRES GENERGY SUN200W (Connexions parallèles uniquement)

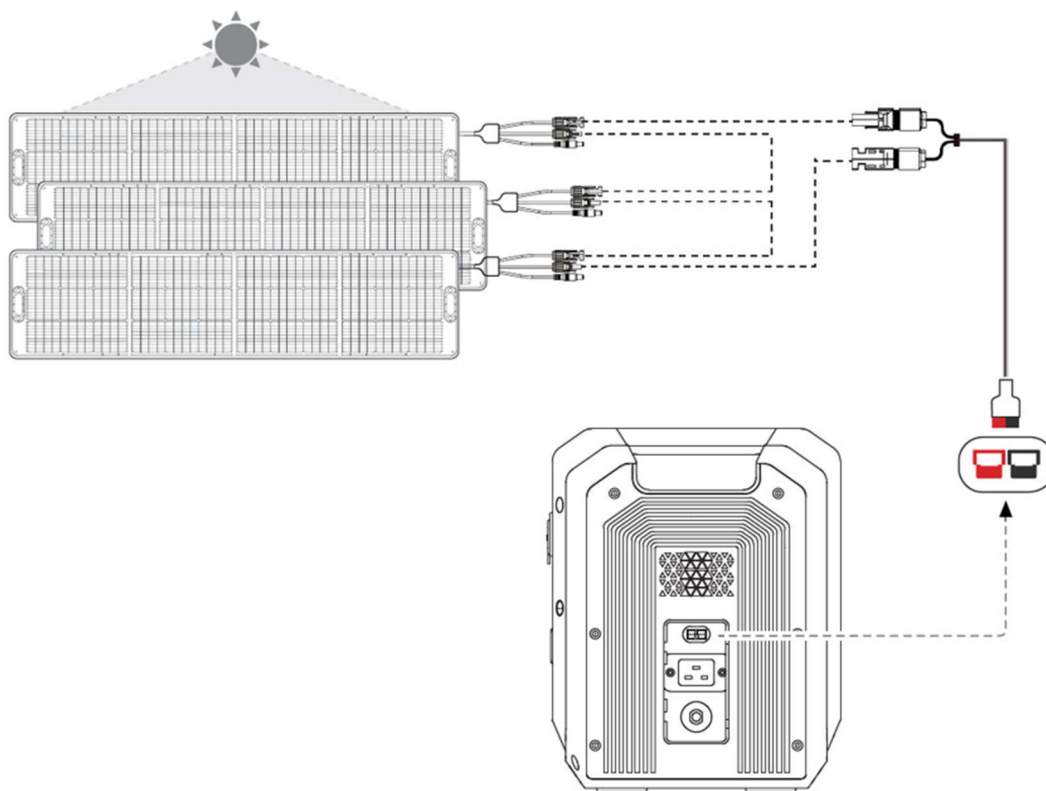

NOTE : Si vous n'avez pas les connaissances suffisantes, consultez un technicien qualifié.

DANGER : Une connexion incorrecte, l'utilisation de connecteurs inappropriés ou défectueux ou des surcharges de tension ou de courant peuvent provoquer des dommages à la station, des risques d'incendie et des blessures aux personnes, voire des risques de mort.

8 MÉTHODE DE CHARGE (AVEC PRISE ALLUME-CIGARE)

Le port de charge de la voiture (prise allume-cigare) prend en charge une entrée d'alimentation de charge de 12 ~ 15 V/8 A.

Pour protéger la batterie de votre voiture contre les pertes de puissance et éviter que la voiture ne démarre pas, assurez-vous que la voiture est allumée avant de brancher le câble de charge sur la prise allume-cigare de la voiture.

Vérifiez en même temps s'il y a une connexion correcte entre le port de la prise allume-cigare et la prise allume-cigare du câble de charge.

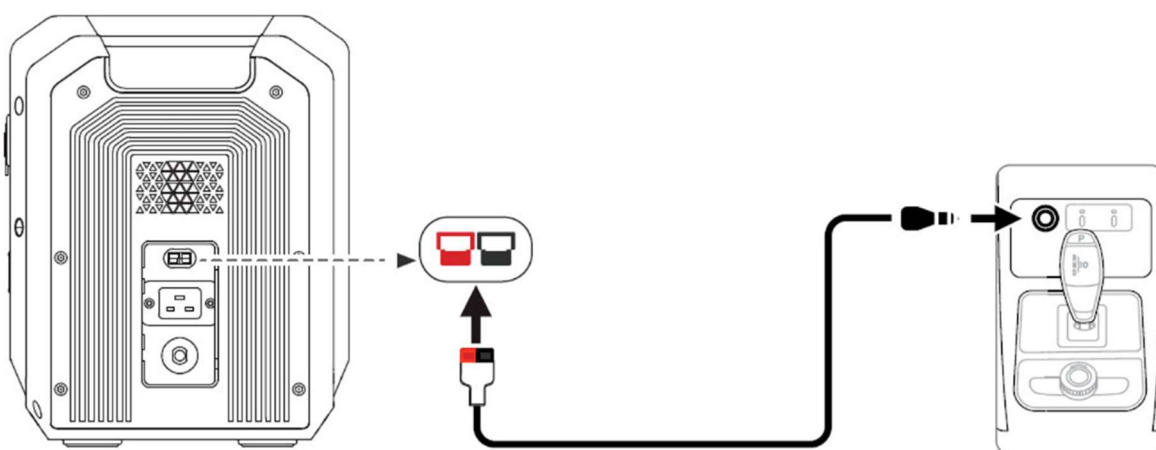

9 MÉTHODE DE CHARGE (AVEC BATTERIE SUPPLÉMENTAIRE)

Il est possible de connecter jusqu'à un maximum de 4 unités de batterie **GENERGY EB2048**, permettant au système d'atteindre une capacité allant jusqu'à **9 kWh**.

Pour la connexion, un câble de connexion est requis. Ce câble n'est pas inclus dans l'équipement, il est inclus avec les batteries EB2048 et EB5040.

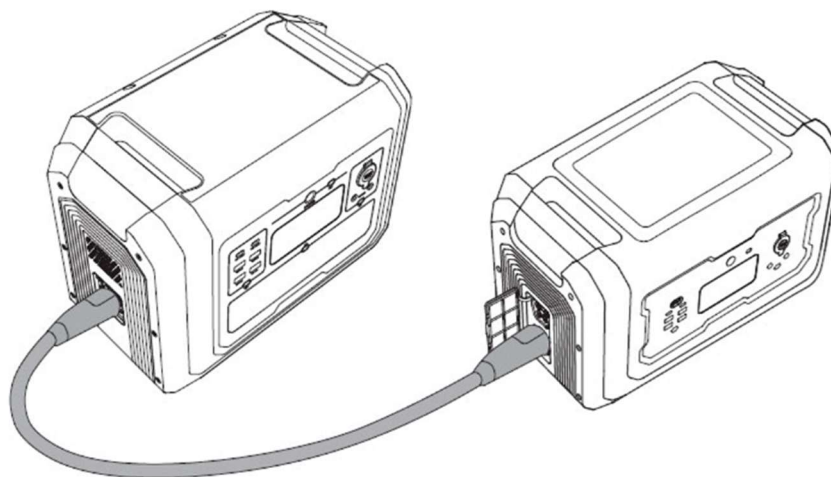

Connexion et fonctionnement :

1. Assurez-vous que la station de batterie et la batterie supplémentaire sont déconnectés avant de les connecter avec le câble de connexion.
2. Une fois les appareils connectés, allumez-les. Vérifiez que l'entrée de courant de la batterie supplémentaire est affichée sur l'écran digital de la station. De cette façon, vous pourrez utiliser l'équipement normalement.
3. Ne connectez pas ou ne déconnectez pas la batterie pendant que l'équipement est en fonctionnement.
4. Ne touchez jamais les bornes de connexion de la station ou de la batterie avec vos mains ou tout autre objet.

AVERTISSEMENT : La station de batterie permet uniquement de connecter et de déconnecter des batteries supplémentaires à l'état éteint. Connecter les batteries pendant que la station est en marche peut provoquer un court-circuit. Si un dommage survient dans cette situation, il ne sera pas couvert par la garantie.

10 MÉTHODE DE CHARGE (AVEC GÉNÉRATEUR)

Notre station de batterie peut fonctionner de manière synchrone avec le générateur à essence GEN1600SOL.

Pour les connecter, un câble de connexion est nécessaire. Ce câble n'est pas inclus avec l'équipement, mais est inclus avec le générateur à essence GEN1600SOL.

Le générateur GEN1600SOL est automatique. Lorsque la batterie descend en dessous de 20 % de sa capacité, le générateur à essence démarre automatiquement et la charge. Le générateur à essence s'arrêtera lorsque la batterie atteindra 90 % de sa capacité. De cette façon, l'alimentation électrique est toujours garantie.

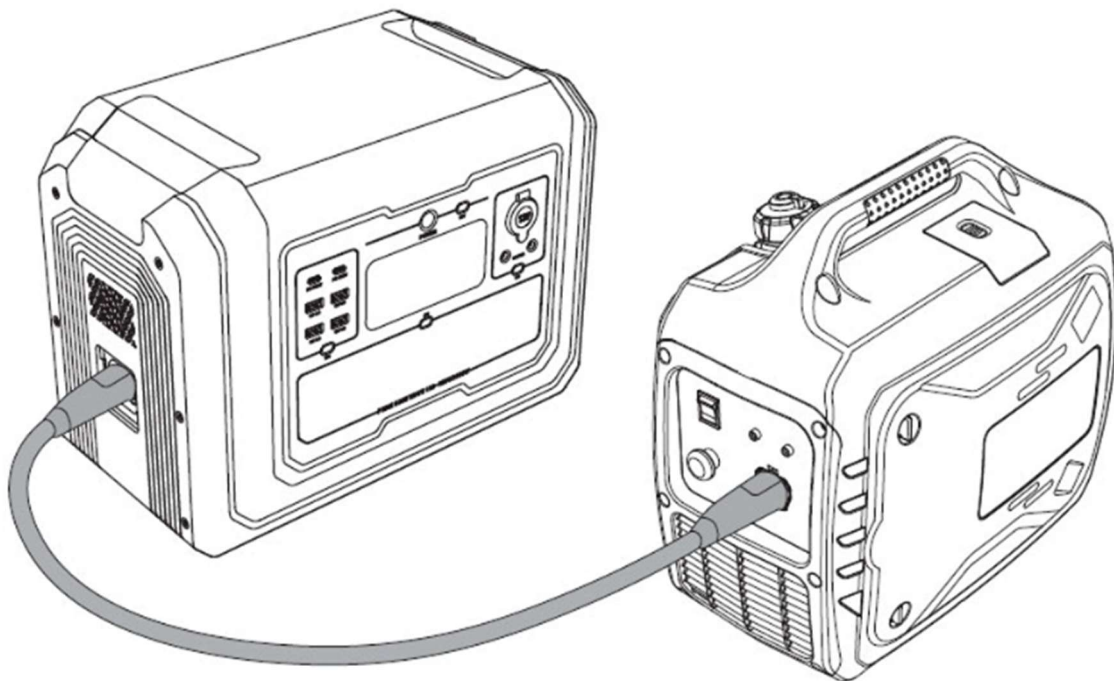

Avant la connexion, lisez attentivement le manuel d'utilisation du générateur pour comprendre les instructions de sécurité, de fonctionnement et maintenance.

Ne jamais connecter ou déconnecter les générateurs pendant qu'ils sont en fonctionnement.

En cas d'urgence pendant le fonctionnement, appuyez sur le bouton d'urgence sur le panneau du générateur à essence.

AVERTISSEMENT : Les générateurs permettent uniquement d'établir une connexion lorsqu'ils sont éteints. Leur connexion en fonctionnement peut provoquer un court-circuit. Si un dommage survient dans cette situation, il ne sera pas couvert par la garantie

11 MODE EPS

Cet équipement lui permet d'être utilisé comme système de secours en cas d'urgence EPS (Emergency Power Backup). De cette façon, vous pouvez protéger automatiquement les équipements essentiels contre les coupures de courant, même si personne n'est présent.

- Lorsque la station reçoit l'alimentation CA (AC) du réseau électrique et que le protecteur d'entrée est en position ON, la sortie des prises provient du réseau électrique lui-même et non de la batterie.
- En cas de panne de courant sur le réseau électrique, la station la détecte et passe à l'alimentation par batterie en seulement 20 ms (20 millisecondes).

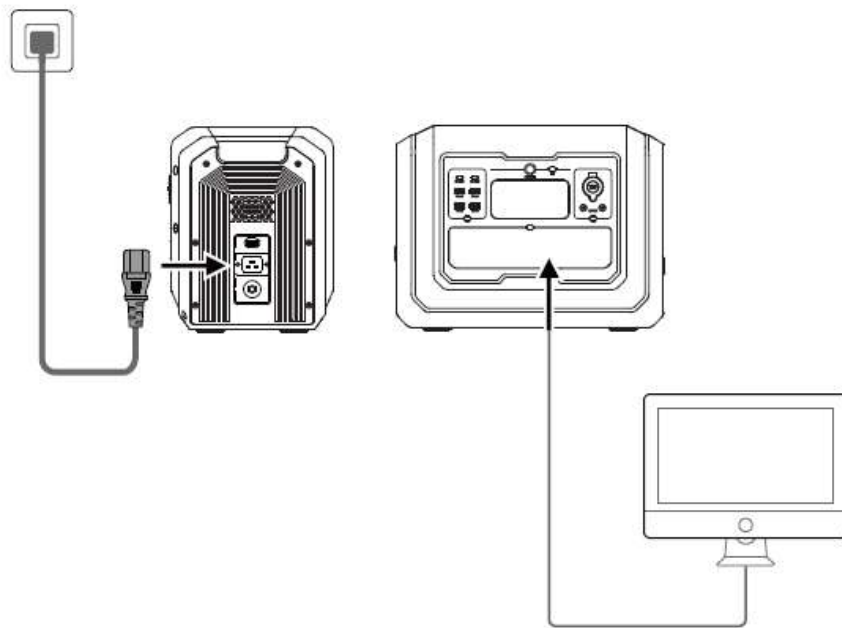

NOTE : Cette fonction ne supporte pas le transfert 0 ms. Ne connectez pas d'équipement qui nécessite une alimentation électrique permanent, comme des serveurs ou des postes informatiques, ou au moins effectuez plusieurs tests pour vérifier que le temps de transfert de la station (20 ms) est compatible avec l'utilisation de la batterie.

NOTE : Attention, la puissance de 2000 W (GZE1020-E) ne peut pas être dépassée, sinon, il s'éteindra dans 1 minute. En aucun cas connecter des puissances supérieures. Si la capacité maximale est dépassée, la station coupe le courant rapidement et indique une surcharge. Ne connectez pas trop d'appareils sans vous assurer que la somme de leur consommation électrique se situe dans les valeurs nominales de sortie CA (AC) de la machine.

AVERTISSEMENT : Cet équipement peut fonctionner comme EPS, mais il n'est pas d'un équipement professionnel développé spécifiquement à cet effet. Attention, la marque n'est pas responsable de tout dommage ou perte causée par une éventuelle panne du système.

CHANGEMENT DE FRÉQUENCE

1. Désactivez les interrupteurs de sortie CA (AC) et CC (DC).
2. Appuyez simultanément sur l'interrupteur de sortie CC (DC) et sur l'interrupteur principal ON/OFF et maintenez-les enfoncés pendant 3 à 5 secondes jusqu'à ce que le signal de fréquence clignote sur l'écran.
3. Appuyez sur l'interrupteur de sortie CA (AC) pour choisir la fréquence « 50 » ou « 60 ».
4. Appuyez sur l'interrupteur principal et maintenez-le enfoncé pour confirmer, puis l'icône « SUC » clignotera et le cercle de capacité de la batterie apparaîtra sur l'écran.
5. Appuyez sur l'interrupteur principal et maintenez-le enfoncé pour quitter le mode de réglage.

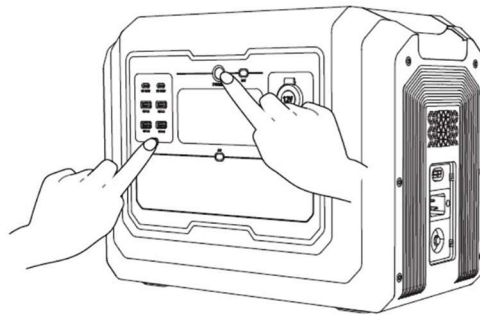

PROTECTION CONTRE LES SURCHARGES D'ENTRÉE CA (AC)

Si l'entrée CA reçoit un courant continu supérieur à 16 A, le protecteur de surcharge se déclenchera et le circuit sera coupé pour protéger la station. Pour des raisons de sécurité, déconnectez toutes les connexions d'entrée et assurez-vous que le courant d'entrée est inférieur à 16 A. Appuyez ensuite sur le bouton de protection contre les surcharges pour reprendre la charge.

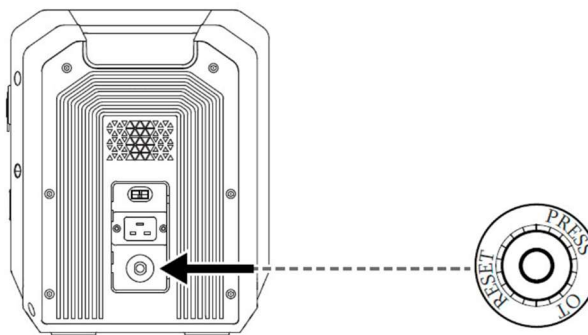

DÉCONNEXION AUTOMATIQUE EN CAS DE COUPURE DE COURANT CA

Vous pouvez activer ou désactiver cette protection dans l'application. La désactivation de cette fonction augmente le risque de décharge accidentelle de la batterie.

De quel type de batterie dispose l'équipement ?

Ce produit utilise des batteries LiFePO4 (lithium fer phosphate) de haute qualité et niveau A.

Quel type d'équipement peut être connecté à la prise CA (AC) de la station ?

Tout équipement ne dépassant pas 2000 W en puissance nominale de consommation ou 4500 W en puissance de crête.

Comment savoir combien de temps je vais l'utiliser en fonction de l'énergie fournie ?

L'écran LCD affichera toujours une valeur approximative basée sur une situation de consommation constante.

Comment savoir si l'équipement est en cours de chargement ?

Lorsque la station est en cours de chargement, l'écran LCD affichera le temps de charge restant et le cercle indicateur d'alimentation affichera le pourcentage de charge. De plus, l'entrée de tension CA (AC) sera affichée sur le panneau.

Comment nettoyer la station ?

S'il vous plaît nettoyage à sec. Essayez délicatement avec un chiffon ou du papier propre.

Puis-je transporter cet équipement en avion ?

Non.

La capacité de la batterie indiquée dans les spécifications correspond-elle aux performances réelles d'utilisation ?

La capacité indiquée dans les spécifications est une capacité nominale de la batterie, qui ne correspond pas exactement aux performances réelles lors de l'utilisation. La station gère intelligemment la batterie pendant son utilisation pour prolonger sa durée de vie utile.

14 CODES D'ERREUR ET SOLUTIONS

Code	Erreur	État	Observations
E000	Sortie CA (AC), en court-circuit	Clignotant, pas de sortie de puissance	Corrigez le problème. En appuyant sur le bouton de sortie CA (AC).
E001	Sortie en protection contre les surcharges	Clignotant, pas de sortie de puissance	Appuyez sur le bouton de sortie AC (AC) et DC (DC) pour redémarrer.
E002	Basse tension détectée dans la batterie.	Clignotant, pas de sortie de puissance	Veillez charger l'appareil à temps et redémarrer le bouton de fonction correspondant pour restaurer.
E003	Sortie CA (AC) avec surtension ou sous-tension	Clignotant, pas de sortie de puissance	En appuyant sur le bouton de sortie CA (AC).
E004	Fréquence d'entrée anormale	Clignotant, pas de sortie de puissance	Il sera automatiquement restauré lorsque la fréquence sera normale.
E005	Haute et basse tension générale.	Clignotant, pas de sortie de puissance	En appuyant sur le bouton de sortie CA (AC).
E006	Surchauffe de l'onduleur.	Clignotant, pas de sortie de puissance	Attendez que la température baisse et que le système se réinitialise automatiquement.
E010	Court-circuit ou surcharge dans la sortie allume-cigare	Clignotant, pas de sortie de puissance	Appuyez sur le bouton de sortie CC (DC).
E011	Surcharge et court-circuit sur le port USB-A	Clignotant, pas de sortie de puissance	Appuyez sur le bouton de sortie CC (DC).
E012	Surcharge et court-circuit sur le port USB-C	Clignotant, pas de sortie de puissance	Appuyez sur le bouton de sortie CC (DC).
E017	Problème matériel	Clignotant, pas de sortie de puissance	Appuyez sur l'interrupteur principal ON/OFF pour réinitialiser, après 5 minutes.
E020	Panne de communication BMS	Clignotant	Contactez le service après-vente.
E021	Cellule de batterie avec alarme haute tension	Clignotant	N'utilisez pas l'équipement pour l'instant et attendez que la tension de la batterie se rétablisse automatiquement.
E022	Cellule de batterie avec alarme basse tension	Clignotant, pas de sortie de puissance	Connectez le câble de charge CA (AC) et maintenez l'équipement sous charge jusqu'à ce que la tension soit correcte.
E023	Tension totale de la batterie trop élevée.	Clignotant	N'utilisez pas l'équipement pour l'instant et attendez que la tension de la batterie se rétablisse automatiquement.
E024	Tension totale de la batterie trop basse.	Clignotant, pas de sortie de puissance	Connectez le câble de charge CA (AC) et maintenez l'équipement sous charge jusqu'à ce que la tension soit correcte.
E025	Température de batterie élevée	Clignotant, pas de sortie de puissance	N'utilisez pas l'équipement pour l'instant et attendez que la température de la batterie baisse.
E026	Température de batterie faible	Clignotant, pas de sortie de puissance	N'utilisez pas l'équipement pour l'instant et attendez que la température de la batterie revienne à la normale.
E027	Surcharge du système, sortie CA supérieure à 2100 VA ou sortie CA et CC totale supérieure à 2100 W.	Clignotant, absence de sortie CA et sortie CC normale.	Réduisez la charge et appuyez sur le bouton de sortie CA.
E028	Surchauffe pendant la charge	Clignotant, pas de sortie de puissance	Attendez que la température de la batterie baisse.
E029	Surchauffe du MOSFET	Clignotant, pas de sortie de puissance	N'utilisez pas l'équipement pour l'instant et attendez que la température de la batterie revienne à la normale.
E030	Batterie supplémentaire incorrecte	Clignotant	Branchez la batterie auxiliaire appropriée.

15 STOCKAGE-UTILISATION-MAINTENANCE

1. Ne pas stocker ou utiliser l'équipement à proximité de sources d'eau, d'une humidité élevée et d'objets métalliques.
2. Pour prolonger la durée de vie de la batterie, il est conseillé d'utiliser ou de stocker l'équipement à des températures ambiantes comprises entre 20° et 30° C.
3. Pour une très longue période de stockage, déchargez et chargez l'équipement tous les 4 à 6 mois. Déchargez d'abord complètement, puis chargez complètement et déchargez maintenant jusqu'à 60% de la batterie. C'est la meilleure situation pour un stockage à long terme.
4. Si les périodes d'inactivité dépassent un an sans charge ni décharge, la batterie peut être affectée et cela ne sera pas couvert par la garantie.
5. Pour des raisons de sécurité, ne stockez pas et n'utilisez pas cet équipement pendant une période prolongée dans des environnements à température supérieure à 45°C ou inférieure à -10°C.
6. Pour des raisons de sécurité, ne stockez pas la station et ne l'utilisez pas en plein soleil, surtout lorsque les températures sont élevées. Recherchez toujours une zone ombragée pour l'équipement.
7. L'équipement dispose de ventilateurs pour le refroidissement. N'utilisez pas l'équipement dans des zones poussiéreuses telles qu'une zone de construction. Dans ces cas-là, utilisez des rallonges qui éloignent l'équipement des zones poussiéreuses.
8. Si vous utilisez l'équipement sur une plage, un terrain ou une zone similaire, placez une plaque en plastique, en bois ou autre matériau sous la station pour minimiser l'aspiration de poussière/sable/saleté.
9. N'oubliez jamais de suivre les instructions de sécurité du chapitre "Sécurité et clause de non-responsabilité" de ce manuel d'utilisation. Il est impossible de prévoir tous les risques pouvant être impliqués dans l'utilisation de cet équipement. Par conséquent, soyez toujours responsable et prudent lors de l'utilisation.
10. Si l'équipement est trop déchargé, il passera en mode veille et ne pourra pas être allumé. Il doit être rechargé avant de pouvoir être rallumé.

Votre équipement bénéficie de la garantie suivante :

- ✓ 3 ans pour les équipements facturés aux consommateurs (domestiques).
- ✓ 1 an pour les équipements facturés aux entreprises, sociétés, coopératives, travailleurs indépendants.

La garantie couvre tout défaut que l'équipement pourrait présenter pendant la période de garantie, à condition que l'entretien et l'entretien de l'équipement aient été adéquats. La garantie couvrira toutes les pièces de rechange nécessaires ainsi que la main d'œuvre.

La batterie a une logique de perte de capacité de stockage d'énergie qui varie en fonction de ses conditions d'utilisation. Cette perte de performance de la batterie est un facteur tout à fait normal et n'est pas considérée comme un défaut, par conséquent, la garantie ne couvrira en aucun cas ces pertes de performance.

La garantie est annulée si la machine présente des dommages, des symptômes de manipulation, un manque de soin/maintenance, une exposition à la pluie/neige ou une humidité élevée.

La garantie ne couvre pas les dommages dus à une détérioration si l'utilisateur utilise des accessoires, câbles ou connexions non originaux GENERGY ZERO EMISION.

La période de garantie est définie uniquement par les informations portées sur la facture : type d'entité qui a acheté et date d'acquisition. En aucun cas la destination ou l'usage donné au produit ne peut être considéré comme une référence.

Machines vendues online via les marketplaces des revendeurs hors de l'Espagne et du Portugal : Veuillez consulter et suivre les instructions du processus de garantie indiquées sur le site Internet où vous avez acheté le produit.

La garantie ne couvre pas les dommages aux autres biens, animaux, personnes en cas d'accidents. Ces circonstances pourraient être couvertes par l'assurance responsabilité civile de la marque à condition qu'il soit prouvé - de manière fiable - une panne de l'équipement, ayant été utilisé selon les instructions de ce manuel, sans manipulations et connecté conformément à la réglementation électrique basse tension du pays ou de la zone d'utilisation.

GRAZIE per aver scelto un prodotto GENERGY.

- Il copyright di queste istruzioni è di proprietà della nostra azienda, GENERGY España.
- La riproduzione, il trasferimento o la distribuzione di qualsiasi contenuto del manuale è vietata senza autorizzazione scritta di GENERGY España.
- “GENERGY” e “”, sono rispettivamente il marchio registrato e il logo dei prodotti GENERGY, la cui proprietà appartiene a GENERGY España.
- GENERGY España si riserva il diritto di modificare i suoi prodotti con il marchio Genergy, così come i suoi manuali, senza preavviso.
- Questo manuale è destinato ad essere utilizzato come parte del prodotto. In caso di rivendita del prodotto, il manuale dovrà essere consegnato insieme allo stesso.
- Questo manuale contiene le procedure corrette per il funzionamento del prodotto. Si prega di leggere attentamente prima di ogni utilizzo. Il suo funzionamento corretto e sicuro garantirà la sicurezza dell'utente e prolungherà la vita utile del prodotto.
- GENERGY España innova continuamente nello sviluppo dei suoi prodotti GENERGY, sia nel design che nella qualità. Nonostante questa sia la versione più aggiornata del manuale, è possibile rilevare lievi differenze tra il suo contenuto e il prodotto.
- Se hai bisogno di chiarimenti o domande ti invitiamo a contattare il tuo distributore GENERGY.

1. SICUREZZA E DICHIARAZIONE DI NON RESPONSABILITÀ _____	83
2. MATERIALE FORNITO NELLA CONFEZIONE _____	84
3. SPECIFICHE TECNICHE _____	85
4. DESCRIZIONE DEL PRODOTTO _____	86
5. ISTRUZIONI PER L'USO _____	87-88
6. METODO DI RICARICA (DA RETE ELETTRICA) _____	89
7. METODO DI RICARICA (DA PANNELLO SOLARE) _____	90
8. METODO DI RICARICA (DALLA PRESA ACCENDISIGARI) _____	91
9. METODO DI RICARICA (DALLA BATTERIA SUPPLEMENTARE) _____	92
10. METODO DI RICARICA (DAL GENERATORE) _____	93
11. MODALITÀ EPS _____	94
12. ALTRE FUNZIONI _____	95
13. FAQ _____	96
14. CODICI DI ERRORE E SOLUZIONE _____	97
15. CONSERVAZIONE-USO-MANUTENZIONE _____	98
16. GARANZIA _____	99
17. DICHIARAZIONE E CONTATTO POST- VENDITA _____	FINE DEL MANUALE

1. Prima di utilizzare il prodotto, è necessario leggere e comprendere il manuale.
2. Conservare l'apparecchiatura in un luogo asciutto e lontano dal fuoco.
3. Per ridurre il rischio di danni, prestare particolare attenzione quando si utilizza questo prodotto con i bambini.
4. Bambini e persone con disabilità, utilizzare solo sotto la supervisione di una persona qualificata.
5. Non inserire le dita, le mani o qualsiasi altra parte del corpo all'interno dell'apparecchiatura.
6. L'utilizzo di accessori non consigliati può causare incendi, scosse elettriche o lesioni personali.
7. Non utilizzare batterie o dispositivi danneggiati o modificati.
8. Non utilizzare questo prodotto con cavi o spine danneggiati.
9. Quando è necessaria la manutenzione, non smontare la batteria. Portare la batteria ad un servizio di riparazione qualificato. Uno smontaggio improprio comporta il rischio di incendio o scossa elettrica.
10. In caso di guasto dell'apparecchiatura, per ridurre il rischio di scosse elettriche, scollegarla prima di eseguire qualsiasi tipo di intervento di manutenzione.
11. Si prega di caricare la stazione in un luogo ben ventilato, senza limitare la circolazione dell'aria.
12. In condizioni estremamente avverse, il liquido interno della batteria potrebbe fuoriuscire. Evitare il contatto. In caso di contatto lavare abbondantemente con acqua. In caso di contatto con gli occhi consultare immediatamente il medico.
13. Non esporre l'apparecchiatura al fuoco o a temperature eccessive.
14. Le riparazioni devono essere eseguite solo da personale o assistenza qualificati.
15. Si prega di non superare la tensione di ingresso CA-CC impostata. In caso contrario, il dispositivo potrebbe non funzionare correttamente e non sarà coperto da garanzia.
16. Non esporre o utilizzare questa apparecchiatura sotto la pioggia, la neve o in condizioni di estrema umidità.
17. Per prevenire il rischio di folgorazione, non utilizzare mai l'attrezzatura con le mani bagnate, soprattutto se si è a piedi nudi.
18. Si prega di conoscere e rispettare le leggi e le normative locali quando si ricicla o si smaltisce il prodotto.
19. Questo manuale descrive come ridurre i rischi. Si prega di comprenderne il contenuto e di seguire le istruzioni. In caso contrario, non ci assumeremo alcuna responsabilità in relazione a garanzie o qualsiasi altra responsabilità. Si prega di conservare adeguatamente questo manuale!

AVVISO: L'azienda non è responsabile per danni causati da disastri quali incendio, uragano, alluvione, terremoto, negligenza, uso sconsiderato da parte degli utenti, utilizzo di connettori o connessioni non standard. Né per eventuali danni che potrebbero essere stati causati dalla mancata osservanza delle istruzioni contenute in questo manuale.

2 MATERIALE FORNITO NELLA CONFEZIONE



Puoi connettere il prodotto tramite l'app per visualizzare, controllare e personalizzare le impostazioni dal tuo smartphone.

Scansiona il codice QR per scaricare la nostra app.

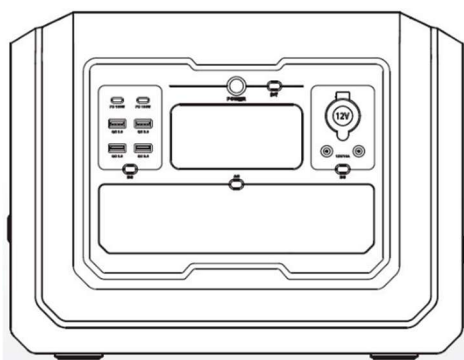

Stazione di batteria

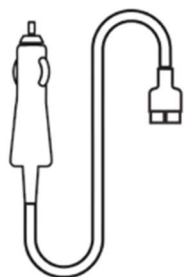

Cavo di ricarica per presa accendisigari

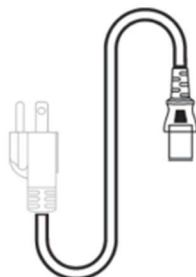

Cavo di ricarica CA

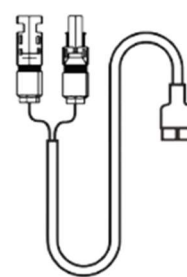

Cavo di ricarica MC4



Manuale

3 SPECIFICHE TECNICHE

		GZE1020-E
USCITE		
USCITA AC	TENSIONE NOMINALE	220~240V (50/60Hz)
	POTENZA NOMINALE	2000W
	POTENZA DI PICCO	4500W
	FREQUENZA NOMINALE	50/60Hz
USCITA DC12V E PRESA ACCENDISIGARI	TENSIONE NOMINALE	12V (120W)
	CORRENTE NOMINALE	10A
USCITA USB-A	5V3A; 9V2A; 12V1.5A 【18W Max】	
USCITA USB-C	5V3A, 9V3A, 12V3A, 15V3A, 20V5A 【100W Max】	
INGRESSI		
CARICA AC	190~250V 50/60Hz 6.5A Max 1400W Max	
SOLARE FOTOVOLTAICO	12~78V MPPT: 18~75V 14A 800W Max	
PRESA ACCENDISIGARI	12~15V 8A Max	
BATTERIA		
CAPACITÀ NOMINALE	1024Wh (20Ah)	
TENSIONE NOMINALE	51.2V	
TIPO DI BATTERIA	LiFePO4 GRADE-A AUTOMOTIVE CELL	
GRADO IP	IP21	
GENERALE		
TEMPERATURA DI LAVORO	0°C-40°C (32°F-104°F)	
TEMP. DI CONSERVAZIONE	-20°C-60°C (-4°F-140°F)	
DIMENSIONI	384X232X295	
PESO NETTO	12.6 Kg	

4 DESCRIZIONE DEL PRODOTTO

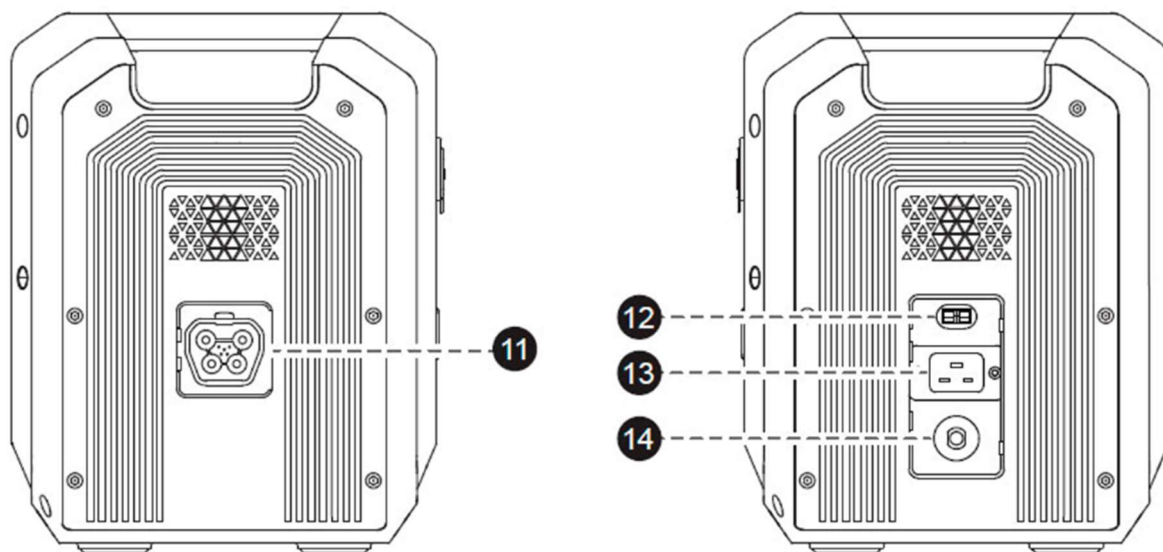
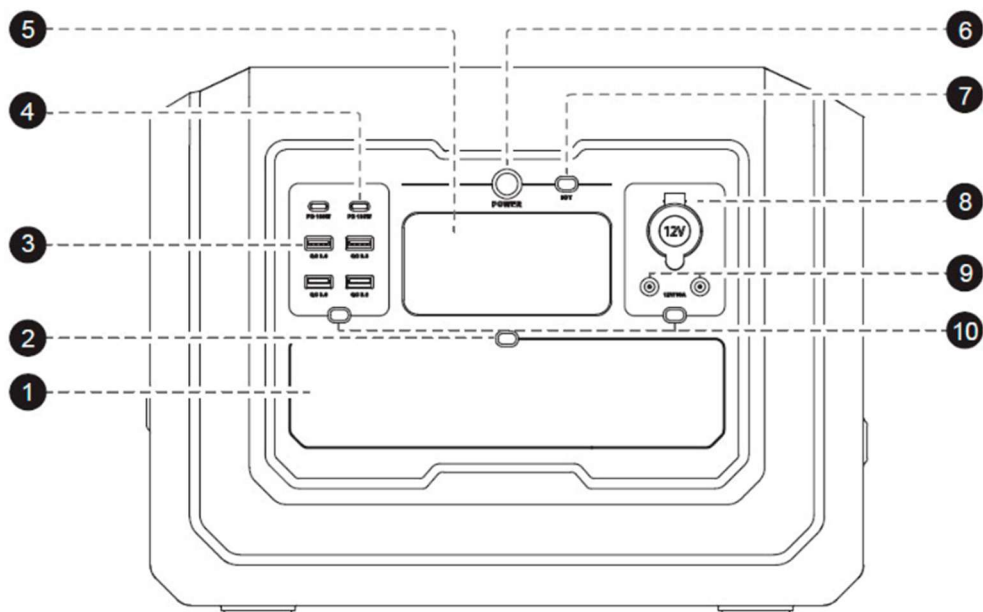

1- Uscita AC230V	2- Interruttore di uscita AC230V	3- Uscita USB-A
4- Uscita USB-C	5- Schermo LCD	6- Interruttore principale ON/OFF
7- Interruttore IOT	8- Uscita accendisigari	9- Uscita DC
10- Interruttore di uscita DC	11- Ingresso batteria aggiuntivo	12- Ingresso solare/auto
13- Ingresso AC	14- Protezione da sovraccarico in ingresso CA	

Italiano

5 ISTRUZIONI PER L'USO

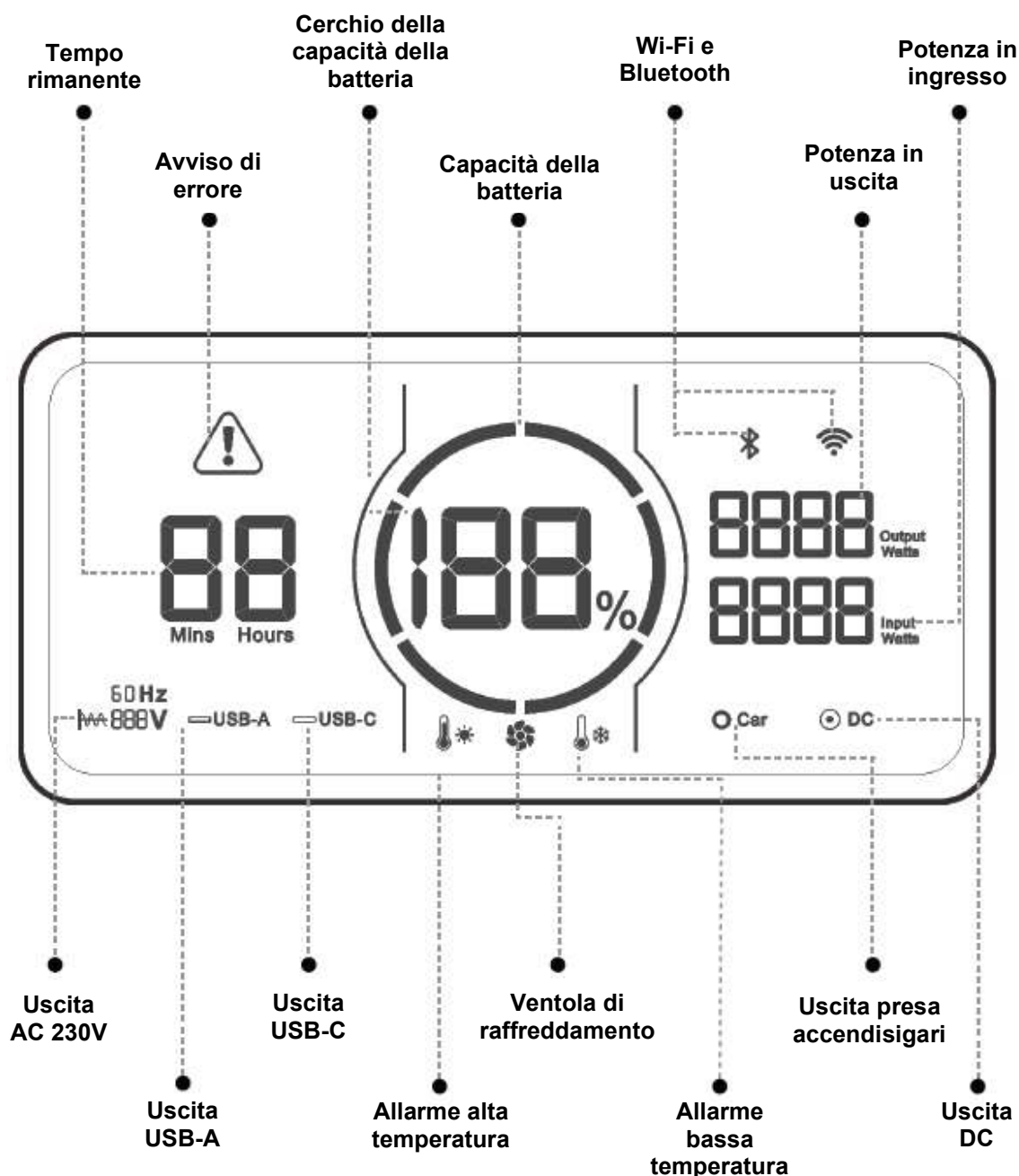

Il cerchio della capacità della batteria sul display LCD indica che la capacità rimanente è divisa in sei segmenti: 17-35-51-68-85-100%. Durante il funzionamento, lo schermo LCD si illumina automaticamente. Mentre la batteria si scarica, il segmento blu del cerchio diminuirà. Durante la ricarica della batteria, il cerchio blu lampeggerà in senso orario, indicando che il dispositivo si sta caricando. E sul lato destro del cerchio verrà indicato l'input energetico in tempo reale. Dopo la ricarica completa, tutti i segmenti del cerchio blu saranno accesi e stabili. Una volta completata la ricarica, il caricabatterie deve essere scollegato.

Quando la stazione carica e scarica contemporaneamente, visualizza il tempo di carica rimanente se la potenza in ingresso supera quella in uscita; in caso contrario, visualizza un numero fisso "99".

In caso di errore o avviso di protezione, lo schermo non si spegne automaticamente. Solo dopo aver risolto il problema.

5 ISTRUZIONI PER L'USO

ATTIVARE L'APPARECCHIATURA

Per accendere il dispositivo e il display digitale, premere il Interruttore principale ON/OFF per 3 secondi. Il cerchio della capacità e la percentuale si illuminano, confermando il funzionamento del display.

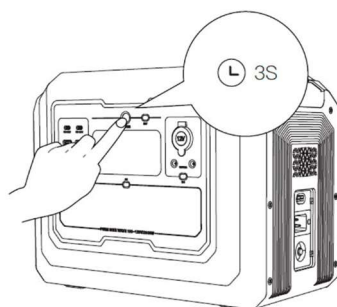

Quindi premere il pulsante della funzione desiderata (interruttore AC o DC) e l'icona della funzione corrispondente si illuminerà sullo schermo LCD, indicando che la funzione è attiva.

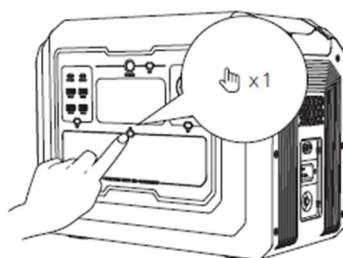

Per spegnere lo schermo mantenendo la stazione in funzione, premere Interruttore principale ON/OFF. In ogni caso, lo schermo digitale si spegne da solo dopo cinque minuti di inattività. È possibile collegare lo schermo digitale in qualsiasi momento, basta premere il interruttore principale ON/OFF.

Allo stesso modo, se trascorrono più di 12 ore senza che venga effettuato alcun collegamento, l'apparecchiatura si spegne completamente.

DISATTIVARE L'APPARECCHIATURA

Tenere premuto il pulsante principale ON/OFF per 3 secondi. Rilasciare il pulsante quando sullo schermo appare "OFF" e lo schermo LCD si spegnerà.

IMPORTANTE: Si consiglia di disattivare i pulsanti di uscita CC (DC) e CA (AC) prima di disattivare il pulsante principale ON/OFF. La porta di ingresso sul lato del dispositivo funziona indipendentemente dal pulsante principale ON/OFF.

6 METODO DI RICARICA (DA RETE ELETTRICA)

Per caricare la stazione tramite la rete elettrica, utilizzare il cavo di ricarica CA (AC) in dotazione. Quando la batteria è carica, lo schermo digitale mostrerà informazioni sulla sua evoluzione.

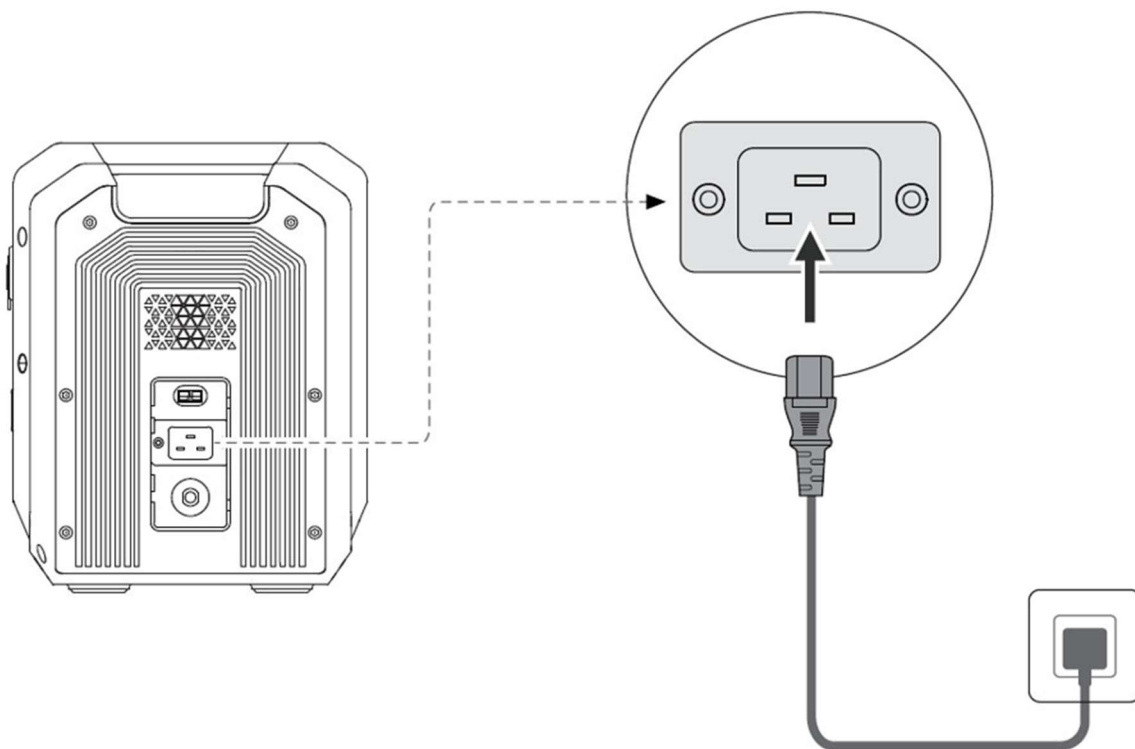

7 METODO DI RICARICA (DA PANNELLO SOLARE)

Utilizzare il cavo Anderson-MC4 per collegare i pannelli solari (incluso).

La tua stazione può funzionare con uno o più pannelli solari fino a 800W, **sempre senza superare i limiti di tensione o corrente.**

Valori limite di immissione del campo fotovoltaico. **Non superare mai questi valori!!**

Intervallo di tensione consentito	12 – 78V
Intensità massima (Im)	14A

Ricordati che:

Il collegamento in SERIE di più pannelli solari moltiplica la tensione (V).

Il collegamento PARALLELO di più pannelli solari moltiplica la corrente (A).

Possibilità di collegamento con i pannelli GENERGY:

- 1 PANNELLO SOLARE GENERGY modello SUN100W
- 1 PANNELLO SOLARE GENERGY modello SUN200W
- 3 PANNELLI SOLARI GENERGY SUN200W (Solo connessioni parallele)

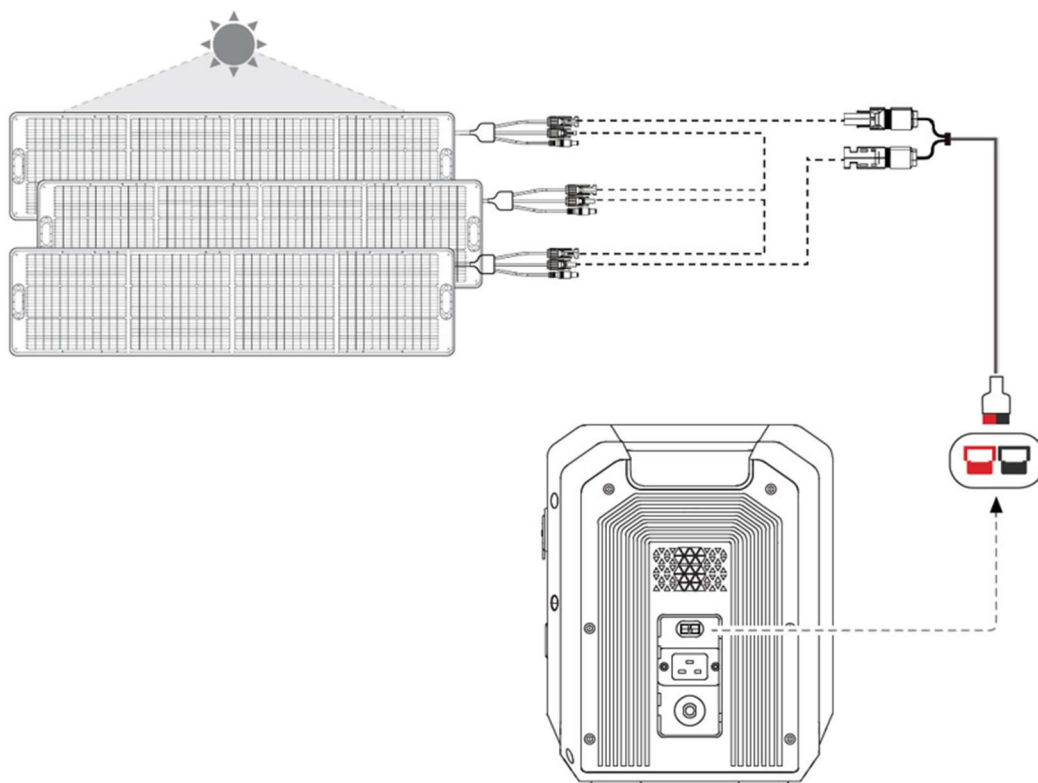

NOTARE: se non si possiedono conoscenze sufficienti, consultare un tecnico qualificato.

PERICOLO: Un collegamento errato, l'uso di connettori non idonei o difettosi oppure sovraccarichi di tensione o di corrente possono causare danni alla stazione, rischio di incendio e lesioni alle persone, persino il rischio di morte.

8 METODO DI RICARICA (DALLA PRESA ACCENDISIGARI)

La porta di ricarica nell'auto (presa accendisigari) supporta un ingresso di alimentazione di ricarica da 12 ~ 15 V/8 A.

Per proteggere la batteria dell'auto da eventuali perdite di potenza e impedire che l'auto non si avvii, assicurati che l'auto sia accesa prima di collegare il cavo di ricarica alla presa accendisigari.

Controllare contemporaneamente che la connessione tra la porta dell'accendisigari e la presa accendisigari del cavo di ricarica sia corretta.

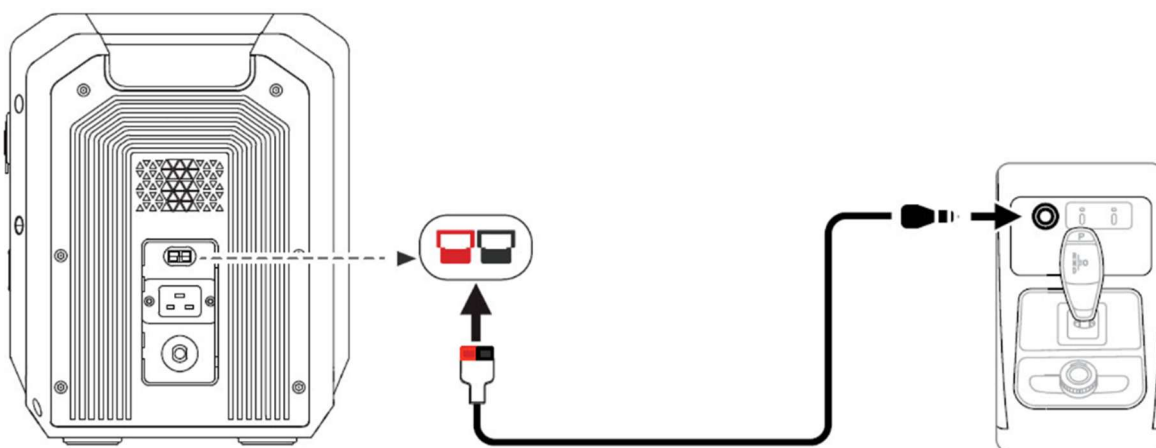

9 METODO DI RICARICA (DALLA BATTERIA SUPPLEMENTARE)

È possibile collegare fino a un massimo di 4 unità batteria **GENERGY EB2048**, consentendo al sistema di raggiungere una capacità fino a **9 kWh**.

Per questo dispositivo è necessario un cavo di collegamento. Questo cavo non è incluso con l'apparecchiatura; è incluso con le batterie EB2048 ed EB5040.

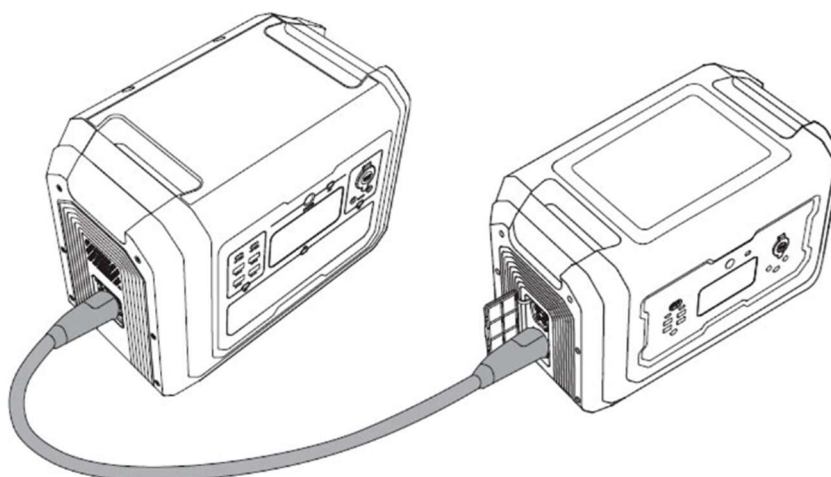

Collegamento e funzionamento:

1. Assicurarsi che la stazione alimentata a batteria e la batteria di riserva siano spente prima di collegarle tramite il cavo.
2. Una volta collegati i dispositivi, accendeteli. Verificate che l'assorbimento di corrente della batteria aggiuntiva sia visualizzato sul display digitale della stazione alimentata a batteria. Dopodiché potete iniziare a utilizzarla normalmente.
3. Non collegare o scollegare la batteria mentre l'apparecchiatura è in funzione.
4. Non toccare mai con le mani o con altri oggetti i terminali di collegamento della stazione alimentata a batteria o la batteria stessa.

AVVISO: La stazione alimentata a batteria consente il collegamento e lo scollegamento di batterie aggiuntive solo quando la batteria è spenta. Il collegamento delle batterie alla stazione di ricarica in funzione può causare un cortocircuito. Eventuali danni derivanti da questa situazione non saranno coperti dalla garanzia.

10 METODO DI RICARICA (DAL GENERATORE)

La nostra stazione alimentata a batteria può funzionare in sincronia con il generatore a benzina GEN1600SOL.

Per collegarli è necessario un cavo di collegamento. Questo cavo non è incluso con l'attrezzatura, ma è incluso con il generatore a benzina GEN1600SOL.

Il generatore GEN1600SOL è automatico. Quando la batteria è al di sotto del 20% della sua capacità, il generatore a benzina si avvia automaticamente, caricando la batteria. Il generatore a benzina si spegnerà quando la batteria raggiungerà il 90% della sua capacità. In questo modo, l'alimentazione elettrica sarà sempre garantita.

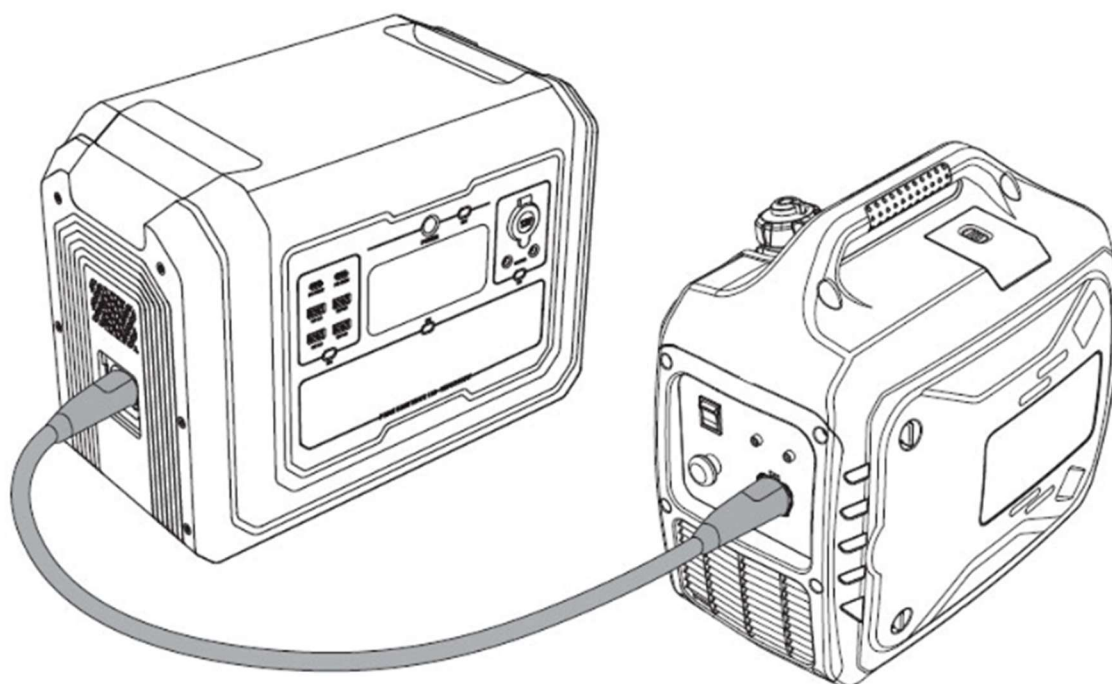

Prima di effettuare il collegamento, leggere attentamente il manuale utente del generatore per comprendere le istruzioni di sicurezza, funzionamento e manutenzione.

Non collegare o scollegare mai i generatori mentre sono in funzione.

In caso di emergenza durante il funzionamento, premere il pulsante di emergenza sul pannello di controllo del generatore a benzina.

AVVISO: I generatori possono essere collegati solo quando sono spenti. Collegarli mentre sono in funzione può causare un cortocircuito. Se in questa situazione si verifica un danno, questo non sarà coperto dalla garanzia.

11 MODALITÀ EPS

Questa apparecchiatura può essere utilizzata come sistema di backup in caso di emergenza EPS (Emergency Power Backup). In questo modo è possibile proteggere automaticamente le apparecchiature essenziali dalle interruzioni di corrente, anche quando non è presente nessuno.

- Quando la stazione riceve alimentazione CA (AC) dalla rete elettrica e il protettore di ingresso è in posizione ON, l'alimentazione in uscita dalle prese proviene dalla rete elettrica stessa e non dalla batteria.
- Quando si verifica un'interruzione di corrente nella rete, la stazione la rileva e trasferisce la sua fonte di energia alla batteria in soli 20 ms (20 millisecondi).

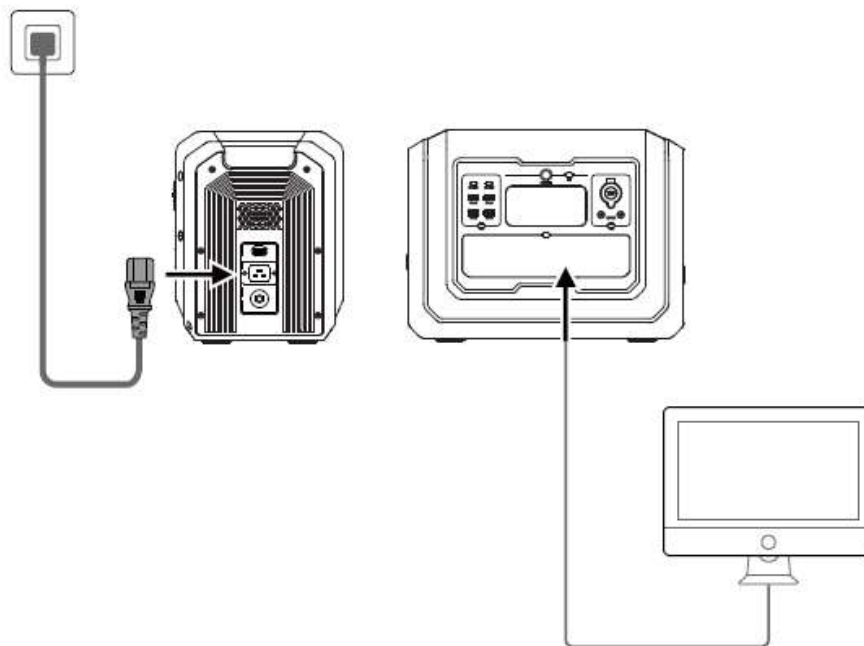

NOTARE: Questa funzione non supporta il trasferimento a 0 ms. Non collegare apparecchiature che richiedono un'alimentazione ininterrotta, come server o workstation, o almeno eseguire diversi test per verificare che il tempo di trasferimento della stazione (20 ms) sia compatibile con l'uso della batteria.

NOTARE: tenere presente che la potenza di 2000 W (GZE1020-E) non può essere superata, altrimenti si spegnerà tra 1 minuto. Non collegare mai potenze superiori. Se si supera la capacità massima, la stazione interromperà l'alimentazione in breve tempo e segnalerà un sovraccarico. Non collegare troppi dispositivi senza accertarsi che la somma del loro consumo energetico rientri nei valori nominali di uscita CA (AC) della macchina.

AVVISO: Questa apparecchiatura può funzionare come EPS, ma non è un'apparecchiatura professionale sviluppata specificamente per questo scopo. Si prega di notare che il marchio non è responsabile per eventuali danni o perdite causati da un possibile guasto del sistema.

CAMBIO DI FREQUENZA

1. Disattivare gli interruttori di uscita CA (AC) e CC (DC).
2. Premere e tenere premuti contemporaneamente l'interruttore di uscita CC (DC) e l'interruttore principale ON/OFF per 3-5 secondi, finché il segnale di frequenza non lampeggia sul display.
3. Premere l'interruttore di uscita CA (AC) per scegliere la frequenza "50" o "60".
4. Premere e tenere premuto l'interruttore principale per confermare, quindi l'icona "SUC" lampeggerà e sullo schermo apparirà il cerchio della capacità della batteria.
5. Tenere premuto l'interruttore principale per uscire dalla modalità di impostazione.

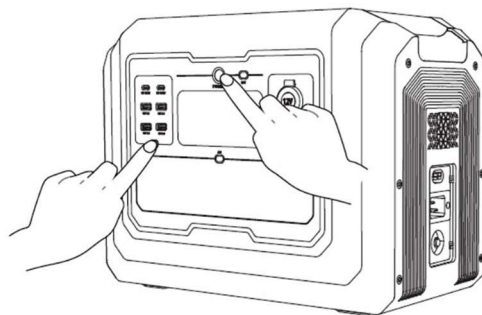

PROTEZIONE DA SOVRACCARICO IN INGRESSO CA (AC)

Se l'ingresso CA (AC) riceve una corrente continua superiore a 16 A, il dispositivo di protezione da sovraccarico scatterà e il circuito verrà interrotto per proteggere la stazione. Per motivi di sicurezza, scollegare tutti i collegamenti di ingresso e assicurarsi che la corrente di ingresso sia inferiore a 16 A. Quindi premere il pulsante di protezione da sovraccarico per riprendere la ricarica.

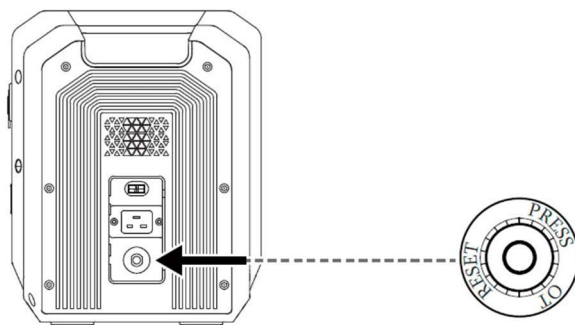

DISCONNESSIONE AUTOMATICA PER MANCANZA DI ALIMENTAZIONE CA

È possibile attivare o disattivare questa protezione tramite l'app. Disattivare questa funzione aumenta il rischio di consumo involontario della batteria.

Che tipo di batteria ha l'apparecchiatura?

Questo prodotto utilizza batterie LiFePO4 (litio ferro fosfato) di alta qualità, di grado A.

Che tipo di apparecchiature possono essere collegate alla presa CA della stazione?

Qualsiasi apparecchiatura che non superi i 2000 W di potenza nominale o i 4500 W di potenza di picco.

Come posso sapere quanto tempo di utilizzo avrò a disposizione in base all'energia fornita?

Lo schermo LCD mostrerà sempre un valore approssimativo basato su una situazione di consumo costante.

Come faccio a sapere se il dispositivo è in carica?

Quando la stazione è in carica, lo schermo LCD mostrerà il tempo di carica rimanente e il cerchio dell'indicatore di alimentazione mostrerà la percentuale di carica. Inoltre, sul pannello verrà visualizzata la tensione CA (AC) in ingresso.

Come pulire l'apparecchiatura?

Si prega di lavare a secco. Strofinare delicatamente con un panno pulito o carta.













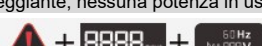
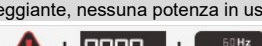

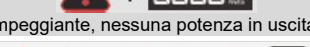
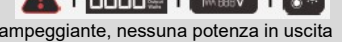
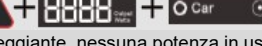
Posso trasportare questa apparecchiatura in aereo?

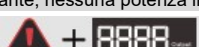
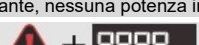
No.

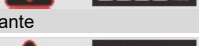
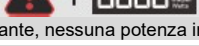
La capacità della batteria indicata nelle specifiche corrisponde alle prestazioni effettive in uso?

La capacità indicata nelle specifiche è una capacità nominale della batteria, che non corrisponde esattamente alle prestazioni effettive durante l'uso. Questo perché la stazione gestisce in modo intelligente la batteria durante l'uso, prolungandone la durata.

14 CODICI DI ERRORE E SOLUZIONE

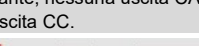
Codice	Errore	Stato	Osservazioni
E000	Cortocircuito in uscita CA	 Lampeggiante, nessuna potenza in uscita	Risolvi il problema. Premi il pulsante di uscita CA.
E001	Uscita in protezione da sovraccarico	 Lampeggiante, nessuna potenza in uscita	Premere il pulsante di uscita AC (AC) e DC (DC) per riavviare.
E002	Rilevata bassa tensione della batteria	 Lampeggiante, nessuna potenza in uscita	Caricare il dispositivo in tempo e riavviare il pulsante funzione corrispondente per ripristinare.
E003	Uscita CA con sovratensione o sottotensione	 Lampeggiante, nessuna potenza in uscita	Premi il pulsante di uscita CA.
E004	Frequenza di ingresso anomala	 Lampeggiante, nessuna potenza in uscita	Verrà ripristinato automaticamente quando la frequenza tornerà normale.
E005	Alta e bassa tensione generale.	 Lampeggiante, nessuna potenza in uscita	Premi il pulsante di uscita CA.
E006	Surriscaldamento dell'inverter	 Lampeggiante, nessuna potenza in uscita	Attendere che la temperatura scenda e il sistema si ripristinerà automaticamente.
E010	Cortocircuito o sovraccarico nell'uscita accendisigari	 Lampeggiante, nessuna potenza in uscita	Premere il pulsante di uscita CC.
E011	Sovraccarico e cortocircuito sulla porta USB-A	 Lampeggiante, nessuna potenza in uscita	Premere il pulsante di uscita CC.
E012	Sovraccarico e cortocircuito sulla porta USB-C	 Lampeggiante, nessuna potenza in uscita	Premere il pulsante di uscita CC.
E017	Problema hardware	 Lampeggiante, nessuna potenza in uscita	Premere l'interruttore principale ON/OFF per ripristinare, dopo 5 minuti.
E020	Errore di comunicazione BMS	 Lampeggiante	Contattare il servizio post-vendita
E021	Cella della batteria con allarme di alta tensione	 Lampeggiante	Per il momento non utilizzare l'apparecchiatura e attendere che la tensione della batteria si ripristini automaticamente.
E022	Cella della batteria con allarme di bassa tensione	 Lampeggiante, nessuna potenza in uscita	Collegare il cavo di ricarica CA e tenerlo premuto finché la tensione non è corretta.
E023	Tensione totale della batteria troppo alta	 Lampeggiante	Per il momento non utilizzare l'apparecchiatura e attendere che la tensione della batteria si ripristini automaticamente.
E024	Tensione totale della batteria troppo bassa	 Lampeggiante, nessuna potenza in uscita	Collegare il cavo di ricarica CA e tenerlo premuto finché la tensione non è corretta.
E025	Temperatura elevata della batteria	 Lampeggiante, nessuna potenza in uscita	Per il momento non utilizzare l'apparecchiatura e attendere che la temperatura della batteria scenda.
E026	Bassa temperatura della batteria	 Lampeggiante, nessuna potenza in uscita	Per il momento non utilizzare l'apparecchiatura e attendere che la temperatura della batteria torni alla normalità.
E027	Sovraccarico del sistema, potenza in uscita CA superiore a 2100 VA o potenza totale in uscita CA e CC superiore a 2100 W.	 Lampeggiante, nessuna uscita CA e normale uscita CC.	Ridurre il carico e premere il pulsante di uscita CA (AC).
E028	Surriscaldamento durante la ricarica	 Lampeggiante, nessuna potenza in uscita	Attendere che la temperatura della batteria scenda.
E029	Surriscaldamento del MOSFET	 Lampeggiante, nessuna potenza in uscita	Per il momento non utilizzare l'apparecchiatura e attendere che la temperatura della batteria torni alla normalità.
E030	Batteria supplementare non corretta	 Lampeggiante	Collegare la batteria supplementare corretta.

15 CONSERVAZIONE-USO-MANUTENZIONE

1. Non conservare o utilizzare l'apparecchiatura vicino a fonti d'acqua, elevata umidità e oggetti metallici.
2. Per prolungare la durata della batteria, si consiglia di utilizzare o conservare l'apparecchiatura a temperatura ambiente compresa tra 20° e 30°C.
3. Per un periodo di immagazzinamento molto lungo, scaricare e caricare l'apparecchiatura ogni 4-6 mesi. Prima scarica completamente, poi carica completamente e infine scarica fino al 60% della batteria. Questa è la situazione migliore per l'immagazzinamento a lungo termine.
4. Se i periodi di inattività superano un anno senza ricarica o scaricamento, la batteria potrebbe risentirne e questo non sarà coperto dalla garanzia.
5. Per motivi di sicurezza, non conservare o utilizzare questa apparecchiatura in ambienti con temperatura superiore a 45°C o inferiore a -10°C per un lungo periodo.
6. Per ragioni di sicurezza, non conservare la stazione né utilizzarla alla luce diretta del sole, soprattutto quando le temperature sono elevate. Cercare sempre una zona ombreggiata per l'apparecchiatura.
7. L'apparecchiatura è dotata di ventole per il raffreddamento. Non utilizzare l'apparecchiatura in aree polverose come i cantieri edili. In questi casi, utilizzare prolunghes che tengano l'apparecchiatura lontana da zone polverose.
8. Se si utilizza l'apparecchiatura su una spiaggia, sulla terraferma o in un'area simile, posizionare una piastra di plastica, legno o altro materiale sotto la stazione per ridurre al minimo l'aspirazione di polvere/sabbia/sporcizia..
9. Non dimenticare mai di seguire le istruzioni di sicurezza riportate nel capitolo "Sicurezza e dichiarazione di non responsabilità" di questo manuale. È impossibile prevedere tutti i rischi che possono derivare dall'uso di questa apparecchiatura. Pertanto, si raccomanda di agire sempre con responsabilità e cautela durante l'uso.
10. Se l'apparecchiatura è troppo scarica, entrerà in modalità standby e non sarà possibile accenderla. È necessario ricaricarlo prima di poterlo riaccendere.

La seguente garanzia si applica al tuo prodotto:

- ✓ 3 anni per i prodotti fatturati ai consumatori (privati).
- ✓ 1 anno per prodotti fatturati a società, enti, cooperative o qualsiasi altra persona giuridica diversa dal consumatore finale (privato).

Questa garanzia copre qualsiasi difetto di fabbricazione che il prodotto possa presentare durante il periodo di validità della sua garanzia, presupponendo che il piano di manutenzione sia rispettato e che la sua cura sia adeguata. La garanzia copre le parti di riparazione e la manodopera necessaria.

La batteria ha una logica di perdita di capacità di accumulo di energia che varia a seconda delle condizioni di utilizzo. Questa perdita di prestazioni della batteria è un fattore del tutto normale e non è considerato un difetto, pertanto la garanzia non coprirà in nessun caso queste perdite di prestazioni.

La garanzia verrà annullata se la macchina presenta danni, sintomi di manipolazione, mancanza di cura/manutenzione, esposizione a pioggia/neve o elevata umidità.

La garanzia non copre i danni dovuti al deterioramento se l'utente utilizza accessori, cavi o connessioni non originali GENERGY ZERO EMISION.

Il periodo di garanzia è definito solo dalle informazioni contenute nella fattura: tipo di entità che ha acquisito e data di acquisizione. In nessun caso la destinazione o l'uso indicato al prodotto viene considerato come riferimento.

Macchine vendute online nei mercati di rivendita al di fuori di Spagna e Portogallo: Consulta e segui le istruzioni del processo di garanzia indicate sul sito dove hai acquistato il prodotto.

La garanzia non copre danni ad altre cose, animali o persone in caso di incidente. Queste circostanze possono essere coperte dall'assicurazione di responsabilità civile del marchio a condizione che si possa dimostrare che l'apparecchiatura ha fallito, in modo affidabile, essendo stata utilizzata in conformità con le istruzioni contenute in questo manuale, senza manomissioni e collegata in conformità con le normative elettriche a bassa tensione del paese o zona di utilizzo.

DANKE, dass Sie sich für den GENERGY-Benzingenerator entschieden haben.

- Das Urheberrecht dieser Anleitung liegt bei unserem Unternehmen GENERGY España.
- Reproduction, transference and distribution of any content of the manual is forbidden without written authorization from the GENERGY España.
- “GENERGY” and “”, respectively, are registered trademark and logo of GENERGY products, property of GENERGY España.
- GENERGY España behält sich das Recht vor, unsere Produkte unter der Marke GENERGY zu modifizieren und das Handbuch ohne vorherige Zustimmung zu überprüfen.
- Verwenden Sie dieses Handbuch als Teil des Generators. Wenn Sie den Generator weiterverkaufen, muss das Handbuch zusammen mit dem Generator übergeben werden.
- Dieses Handbuch erklärt die korrekte Bedienungsweise des Generators; bitte lesen Sie es sorgfältig durch, bevor Sie den Generator verwenden. Eine korrekte und sichere Bedienung gewährleistet Ihre Sicherheit und verlängert die Lebensdauer des Generators.
- GENERGY España ist ständig dabei, die Entwicklung seiner GENERGY-Produkte, sowohl im Design als auch in der Qualität, zu innovieren. Obwohl dies die aktuellste Version des Handbuchs ist, können geringfügige Unterschiede zwischen dem Inhalt dieses Handbuchs und dem Produkt bestehen.
- Kontaktieren Sie Ihren GENERGY-Händler bei Fragen oder Zweifeln.

INHALTSVERZEICHNIS

1. SICHERHEIT UND HAFTUNGSAUSSCHLUSS_____	103
2. MATERIAL IM LIEFERUMFANG ENTHALTEN_____	104
3. TECHNISCHE SPEZIFIKATIONEN_____	105
4. PRODUKTBESCHREIBUNG_____	106
5. BENUTZERANLEITUNG_____	107-108
6. LADEMETHODE (VOM NETZ)_____	109
7. LADEMETHODE (VON SOLARMODULE)_____	110
8. LADEMETHODE (VOM ANZÜNDER)_____	111
9. LADEMETHODE (MIT ZUSÄTZLICHEM AKKU)_____	112
10. LADEMETHODE (MIT GENERATOR)_____	113
11. EPS-MODUS_____	114
12. WEITERE FUNKTIONEN_____	115
13. FAQ_____	116
14. FEHLERCODES UND LÖSUNGEN_____	117
15. LAGERUNG-NUTZUNG-WARTUNG_____	118
16. GARANTIE_____	119
17. ERKLÄRUNG UND KUNDENDIENSTKONTAKT_____	ENDE DES HANDBUCHS

1 SICHERHEIT UND HAFTUNGSAUSSCHLUSS

1. Lesen Sie vor der Benutzung des Produkts das Handbuch sorgfältig durch.
2. Bitte halten Sie das Produkt trocken und fern von Feuer.
3. Um das Verletzungsrisiko zu verringern, achten Sie bitte besonders darauf, dieses Produkt in der Nähe von Kindern zu verwenden.
4. Kinder und Personen mit Einschränkungen sollten dieses Produkt nur unter Aufsicht verwenden.
5. Stecken Sie keine Finger, Hände oder andere Körperteile in das Produkt.
6. Die Verwendung nicht empfohlener Zubehörteile kann Brände, elektrische Schläge oder persönliche Verletzungen verursachen.
7. Verwenden Sie keine beschädigten oder modifizierten Akkupacks oder Geräte.
8. Verwenden Sie dieses Produkt nicht mit beschädigten Kabeln oder Steckern.
9. Wenn das Produkt repariert oder gewartet werden muss, zerlegen Sie es nicht selbst. Bitte übergeben Sie die Stromstation einem qualifizierten Dienstleister. Unsachgemäßes Zerlegen birgt das Risiko von Bränden oder elektrischen Schlägen.
10. Wenn das Produkt ausfällt, um das Risiko eines elektrischen Schlages zu verringern, entfernen Sie die Stromstation aus der Steckdose, bevor Sie Wartungsarbeiten durchführen.
11. Bitte laden Sie die Stromstation an einem gut belüfteten Ort und ohne Einschränkung der Luftzirkulation.
12. Unter extrem harten Bedingungen kann Flüssigkeit aus der Batterie austreten. Vermeiden Sie Kontakt mit Batterien und Flüssigkeiten. Bei Kontakt spülen Sie bitte gründlich mit Wasser. Sollte die Flüssigkeit in die Augen gelangen, suchen Sie bitte medizinische Hilfe.
13. Setzen Sie das Produkt keiner direkten Flamme oder extremer Hitze aus.
14. Reparaturen dürfen nur von qualifiziertem Fachpersonal oder autorisiertem Service durchgeführt werden.
15. Bitte überschreiten Sie nicht die angegebene Eingangsspannung AC-DC. Andernfalls kann dies zu einem Produktversagen führen. Garantie wird nicht gewährt.
16. Setzen Sie die Stromstation keinen Regen-, Schnee- oder hochfeuchten Bedingungen aus.
17. Um das Risiko eines elektrischen Schlages zu vermeiden, verwenden Sie die Stromstation niemals mit nassen Händen, besonders wenn Sie barfuß sind.
18. Bitte recyceln Sie das Produkt entsprechend den lokalen Gesetzen und Vorschriften und entsorgen Sie es ordnungsgemäß.
19. Dieses Produkthandbuch beschreibt, wie Risiken minimiert werden können. Bitte beachten Sie dies und folgen Sie den Anweisungen im Handbuch. Wenn Sie die korrekte Bedienung nicht befolgen, übernehmen wir keine Verantwortung für kostenlose Wartung und andere damit verbundene Verantwortlichkeiten. Bitte bewahren Sie die Sicherheitshinweise sorgfältig auf!

HINWEIS: Das Unternehmen ist nicht verantwortlich für Schäden, die durch Katastrophen wie Brände, Hurrikane, Überschwemmungen, Erdbeben, Fahrlässigkeit, leichtsinnige Verwendung durch Benutzer oder die Verwendung von nicht standardisierten Anschlüssen verursacht werden. Auch nicht für Schäden, die durch Nichteinhaltung der Anweisungen in diesem Benutzerhandbuch entstehen könnten

2 MATERIAL IM LIEFERUMFANG ENTHALTEN

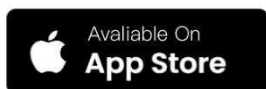

Sie können das Produkt über die App verbinden, um Einstellungen auf Ihrem Smartphone anzuzeigen, zu steuern und anzupassen.

Scannen Sie den QR-Code, um unsere App herunterzuladen.

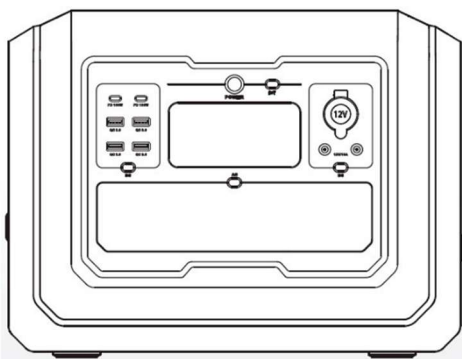

Batteriestation

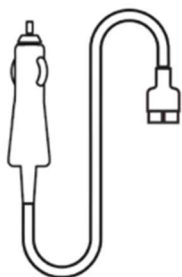

Auto-Zigarettenanzünder-Ladekabel

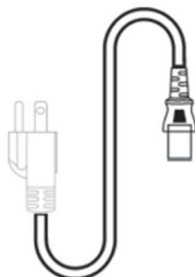

Ladekabel AC

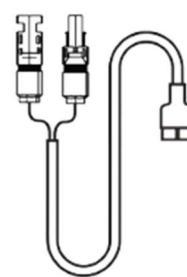

Ladekabel MC4



Benutzerhandbuch

3 TECHNISCHE SPEZIFIKATIONEN

GZE1020-E		
AUSGANG		
AC-AUSGANG	NENNSPANNUNG	220~240V (50/60Hz)
	NENNLEISTUNG	2000W
	SPITZENLEISTUNG	4500W
	NENNFREQUENZ	50/60Hz
DC12V UND AUTOANZÜNDERAUSGANG	NENNSPANNUNG	12V (120W)
	NENNSTROM	10A
USB-A-AUSGANG	5V3A; 9V2A; 12V1.5A 【18W Max】	
USB-C-AUSGANG	5V3A, 9V3A, 12V3A, 15V3A, 20V5A 【100W Max】	
EINGANG		
AC-LADEINGANG	190~250V 50/60Hz 6.5A Max 1400W Max	
PV-SOLAREINGANG	12~78V MPPT: 18~75V 14A 800W Max	
AUTOANZÜNDER	12~15V 8A Max	
BATTERIE		
NENNLEISTUNG	1024Wh (20Ah)	
NENNSPANNUNG	51.2V	
BATTERIETYP	LiFePO4 GRADE-A AUTOMOTIVE CELL	
IP-KLASSE	IP21	
GENERAL		
BETRIEBSTEMPERATUR	0°C-40°C (32°F-104°F)	
LAGERTEMPERATUR	-20°C-60°C (-4°F-140°F)	
DIMENSION	384X232X295	
NETTOGEWICHT	12.6 Kg	

4 PRODUKTBESCHREIBUNG

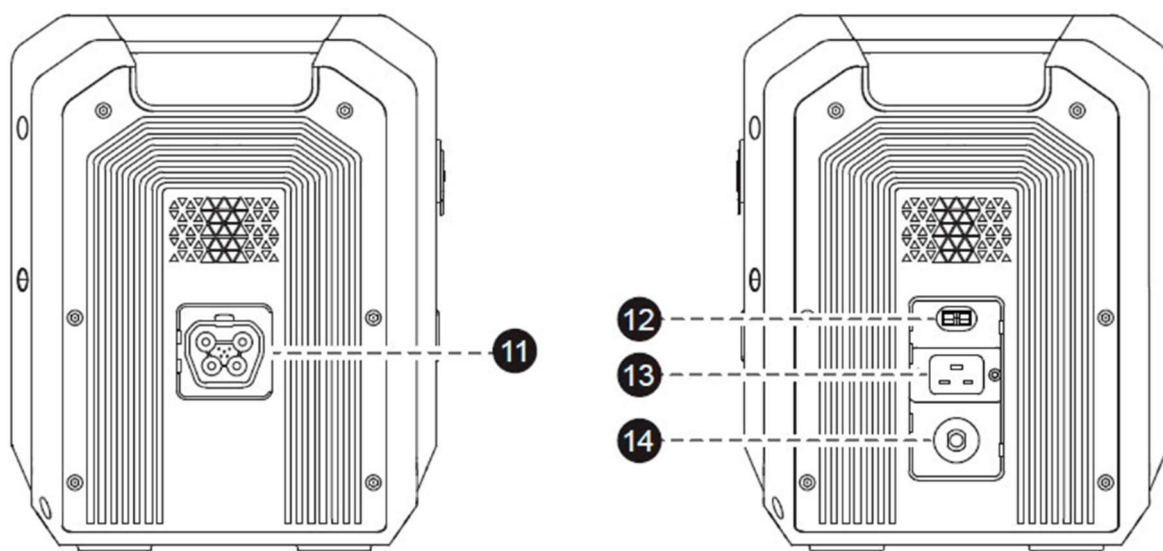
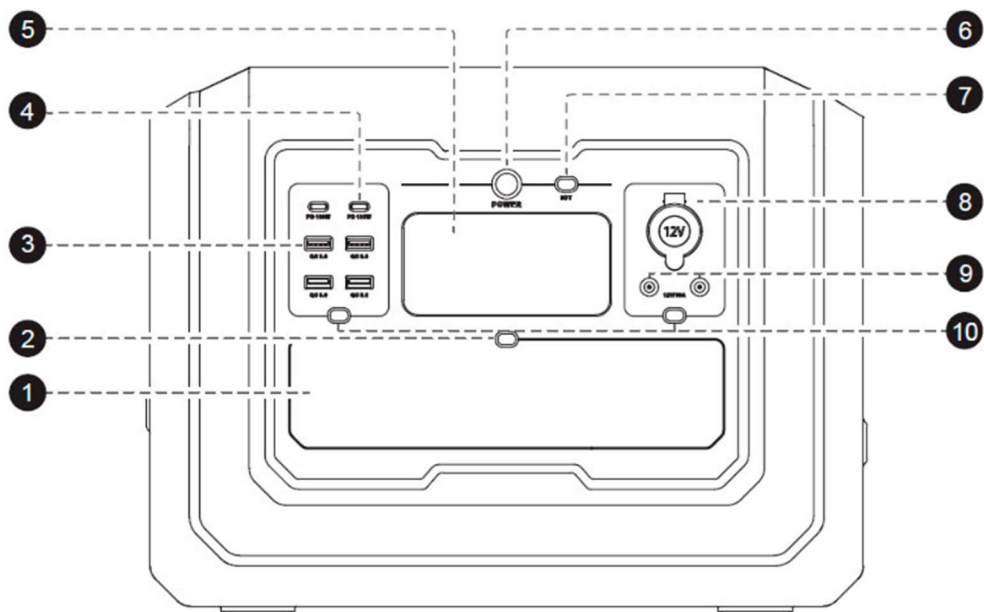

1- AC230V Ausgang	2- Ausgangstaste AC230V	3- USB-A-Ausgang
4- USB-C-Ausgang	5- LCD-Bildschirm	6- Hauptschalter
7- IOT-Taste	8- Zigarettenanzünderbuchse	9- DC Ausgang
10- DC-Ausgangstaste	11- Zusätzlicher Batterieeingang	12- Solar-/Autoeingang
13- AC-Eingang	14- Überlastschutz des AC-Eingangs	

5 BENUTZERANLEITUNG

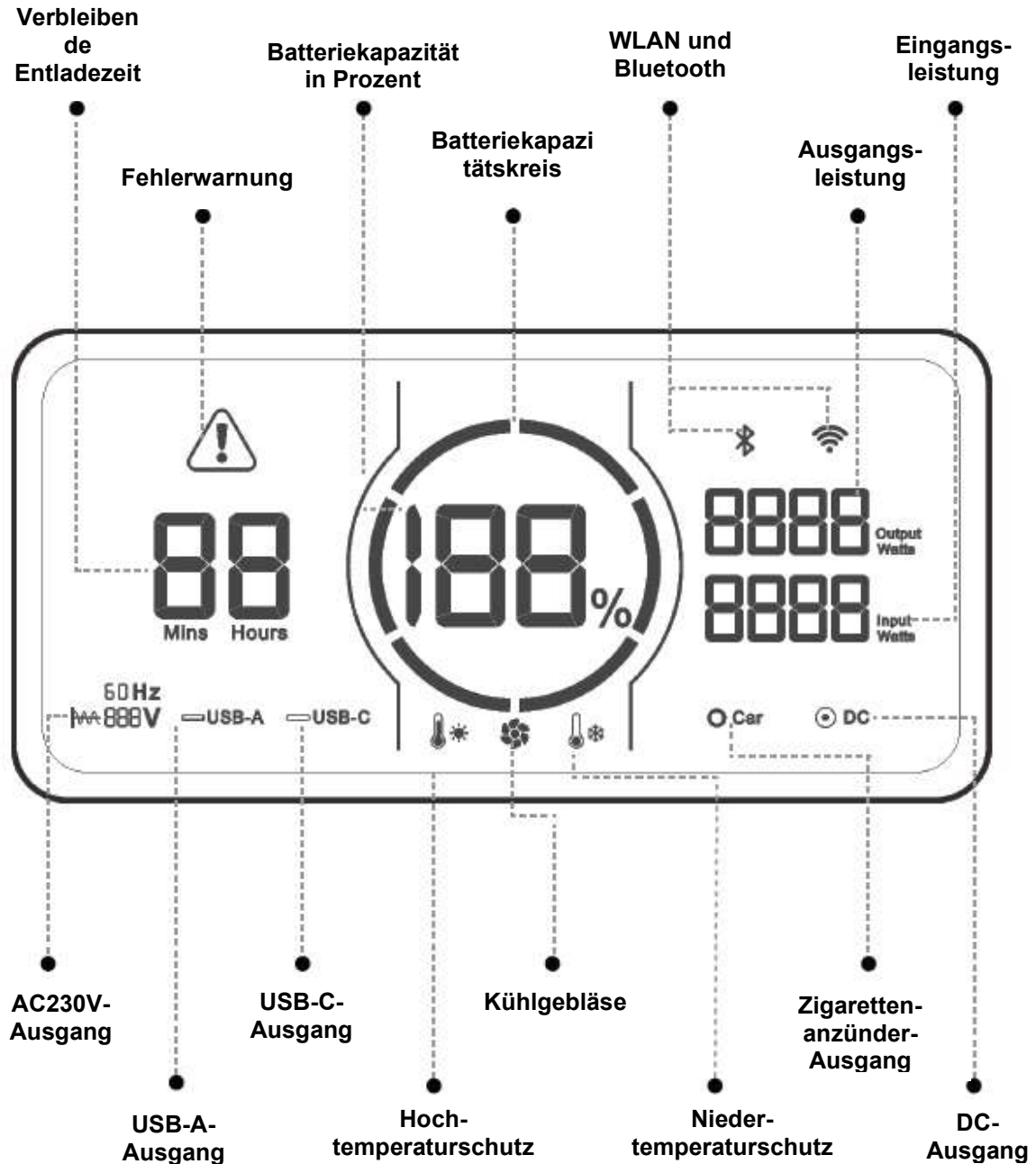

Der Batteriekapazitätskreis zeigt den Batterieladestand an und ist in sechs Abschnitte unterteilt: 17-35-51-68-85-100%. Während der Nutzung wird das LCD-Display automatisch aufleuchten. Während der Entladung der Batterie wird das blaue Segment des Kreises abnehmen. Beim Laden der Batterie blinkt der blaue Kreis im Uhrzeigersinn, was anzeigt, dass das Gerät lädt. Auf der rechten Seite wird die Eingangsenergie in Echtzeit angezeigt. Nachdem die Batterie vollständig geladen ist, werden alle blauen Kreissegmente beleuchtet und stabil sein. Wenn das Laden abgeschlossen ist, muss das Ladegerät abgesteckt werden.

Wenn die Station gleichzeitig lädt und entlädt, zeigt sie die verbleibende Ladezeit an, wenn die Eingangsleistung die Ausgangsleistung übersteigt; andernfalls zeigt sie eine feste Zahl „99“ an.

Im Falle eines Schutzfehlers oder einer Warnung schaltet sich das Display nicht automatisch aus. Erst nach Behebung des Problems.

5 BENUTZERANLEITUNG

EINSCHALTEN

Um das Gerät und das Display einzuschalten, drücken Sie den Hauptschalter für 3 Sekunden. Der Kapazitätskreis und der Prozentsatz leuchten auf und bestätigen die Funktion des Bildschirms.

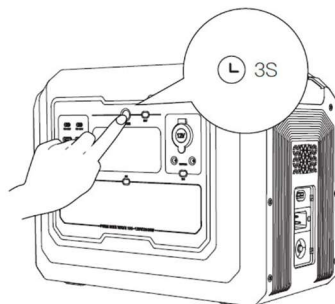

Drücken Sie anschließend die Taste für den gewünschten Funktionsbereich (AC- oder DC-Ausgangstaste). Das entsprechende Symbol auf dem LCD leuchtet auf und zeigt damit an, dass die Funktion aktiv ist.

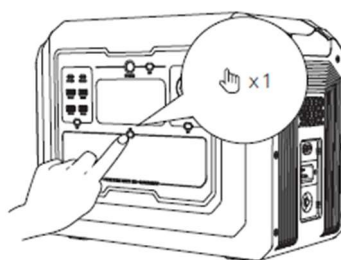

Um den Bildschirm auszuschalten, die Batteriestation aber weiterlaufen zu lassen, drücken Sie Hauptschalter. In jedem Fall schaltet sich der Bildschirm nach fünf Minuten Inaktivität automatisch aus. Durch Drücken des Hauptschalters können Sie es jederzeit wieder einschalten.

Wenn mehr als 12 Stunden vergehen, ohne dass etwas angeschlossen wird, wird das Gerät ebenfalls vollständig ausgeschaltet.

AUSSCHALTEN

Halten Sie den Hauptschalter 3 Sekunden lang gedrückt. Lassen Sie die Taste los, wenn auf dem Bildschirm „OFF“ angezeigt wird und der LCD-Bildschirm erlischt.

WICHTIG: Es wird empfohlen, die DC- und AC-Ausgangsstromschalter auszuschalten, bevor Sie den Hauptstromschalter ausschalten. Der Eingangsanschluss an der Seite des Produkts funktioniert unabhängig vom Hauptnetzschalter.

6 LADEMETHODE (VOM NETZ)

Um die Batteriestation vom Netz zu laden, verwenden Sie das mitgelieferte AC-Ladekabel. Wenn die Batterie lädt, wird dies auf dem digitalen Bildschirm angezeigt.

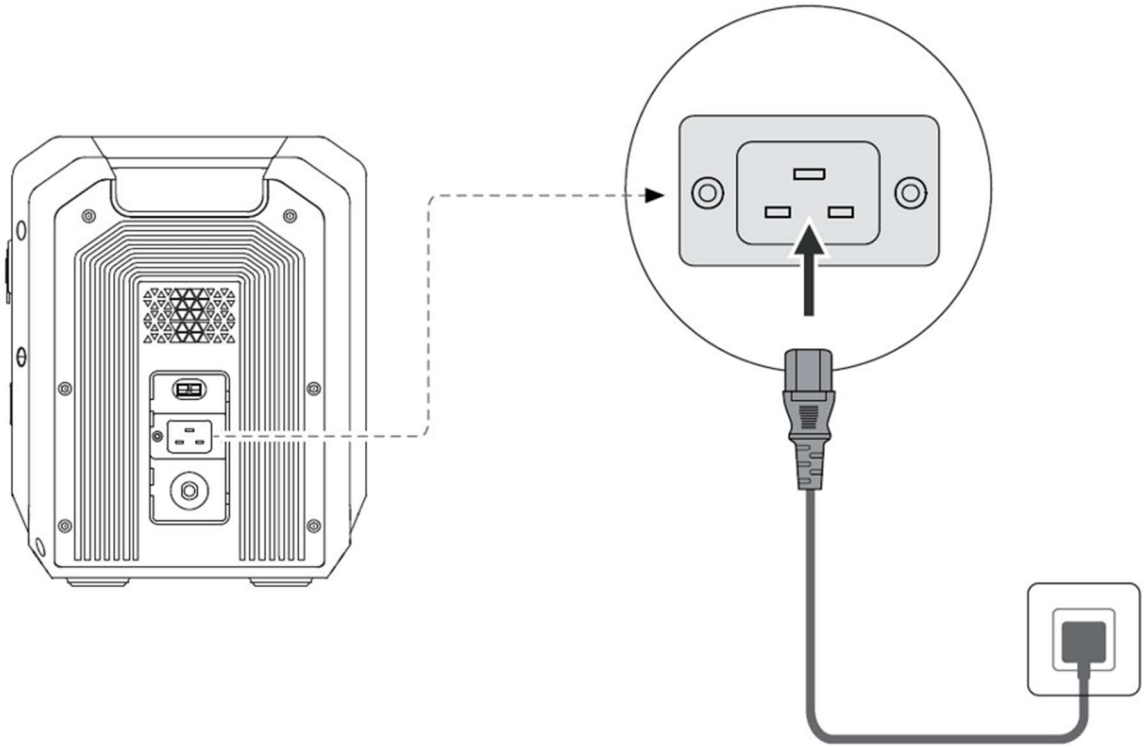

7 LADEMETHODE (VOM SOLARMODULE)

Verwenden Sie zum Anschluss der Solarmodule ein Anderson-MC4-Kabel (Im Paket enthalten).

Ihre Station kann mit einem oder mehreren Solarmodulen bis zu 800W arbeiten, **ohne jedoch die Spannungs- oder Stromgrenzen zu überschreiten.**

Grenzwerte für den Eingang des Photovoltaikfeldes. **Überschreiten Sie niemals diese Werte!**

Zulässiger Spannungsbereich	12 – 78V
Maximalstrom	14A

Denken Sie daran:

Das Verbinden mehrerer Solarmodule in SERIE vervielfacht die Spannung (V).

Das Verbinden mehrerer Solarmodule in PARALLEL vervielfacht den Strom (A).

Anschlussmöglichkeiten mit GENERGY-Panels:

- 1 GENERGY SOLARPANEL Modell SUN100W
- 1 GENERGY SOLARPANEL modell SUN200W
- 3 SOLARPANELE GENERGY SUN200W (Nur parallel geschaltet)

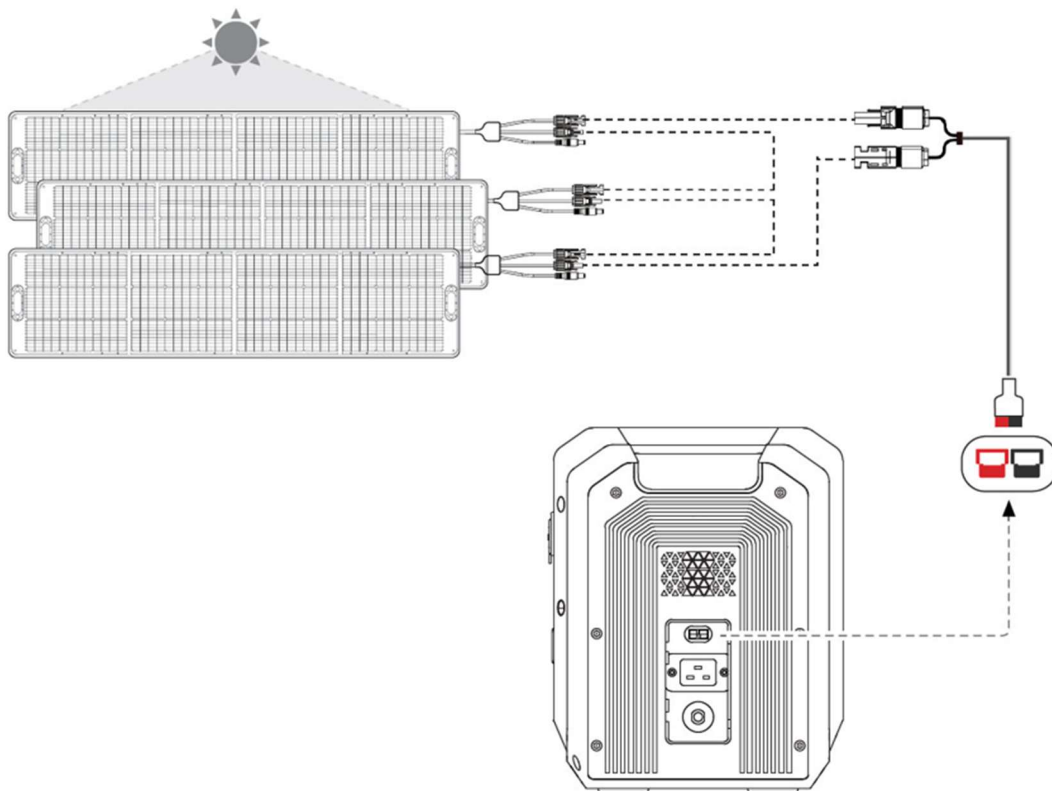

HINWEIS: Wenn Sie nicht über ausreichendes Wissen verfügen, konsultieren Sie einen qualifizierten Techniker.

GEFAHR: Falsche Verbindung, die Verwendung unangemessener oder defekter Anschlüsse oder Überlastungen in Spannung oder Strom können Schäden an der Station, Brandgefahr und Verletzungsgefahr für Personen, sogar Todesgefahr verursachen.

8 LADEMETHODE (VOM ANZÜNDER)

Der Autoladeanschluss unterstützt 12~15 V/8,5 A Autoladeeingangstrom.

Um Ihre Autobatterie vor Stromverlust zu schützen und zu verhindern, dass das Auto nicht mehr startet, stellen Sie bitte sicher, dass das Auto gestartet ist, bevor Sie das Autoladekabel an den Zigarettenanzünder anschließen.

Überprüfen Sie gleichzeitig, ob der Autoladeanschluss und der Zigarettenanzünder des Autoladeeingangskabels gut verbunden sind.

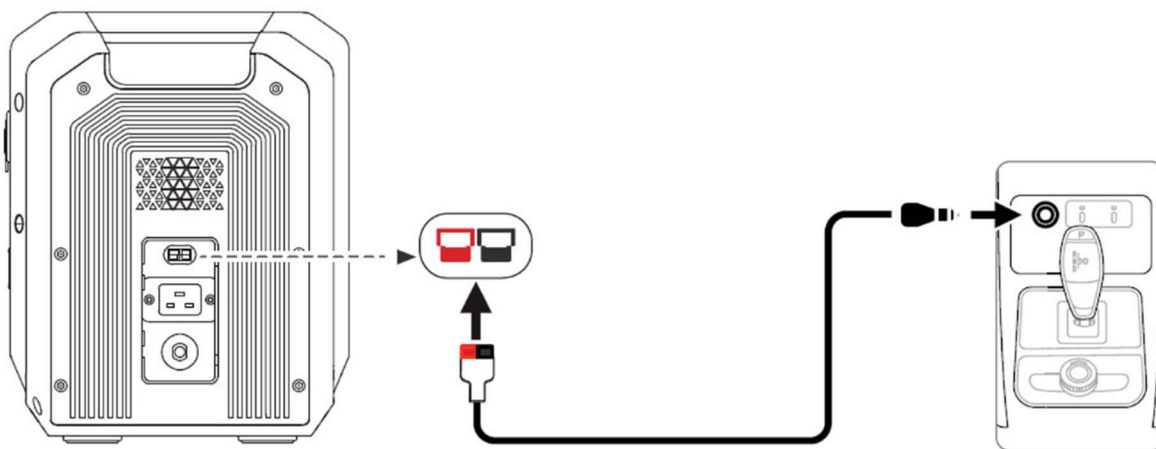

9 LADEMETHODE (MIT ZUSÄTZLICHEM AKKU)

Es können maximal 4 **GENERGY EB2048** Batterieeinheiten angeschlossen werden, wodurch das System eine Kapazität von bis zu **9 kWh** erreichen kann.

Das Verbindungskabel wird benötigt. Dieses Kabel ist nicht im Lieferumfang des Geräts enthalten; es ist jedoch bei den Akkus EB2048 und EB5040 enthalten.

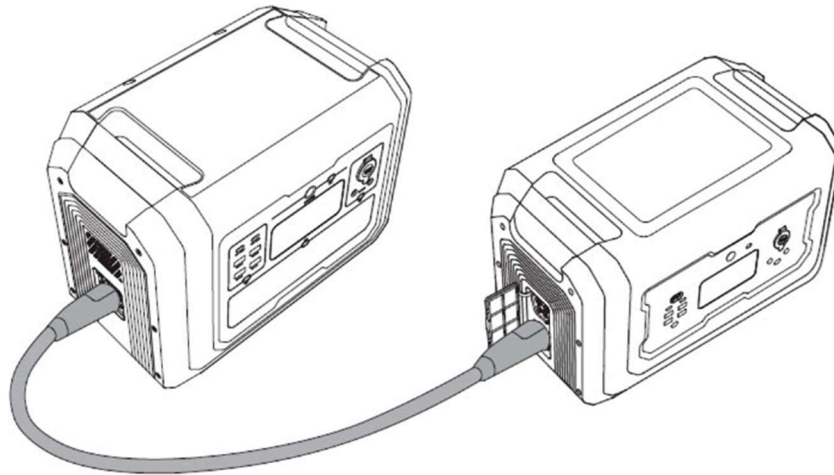

Verbindung und Betrieb:

1. Stellen Sie sicher, dass sowohl die Batteriestation als auch die zusätzliche Batterie ausgeschaltet sind, bevor Sie sie mit dem Verbindungskabel verbinden.
2. Sobald die Geräte verbunden sind, schalten Sie sie ein. Überprüfen Sie, ob auf dem Bildschirm der Batteriestation der aktuelle Eingang der Zusatzbatterie angezeigt wird. Nun können Sie sie normal verwenden.
3. Schließen Sie die Batterie nicht an oder trennen Sie sie nicht, während die Geräte in Betrieb sind.
4. Berühren Sie niemals die Anschluss terminals der Batteriestation oder der Batterie mit Ihren Händen oder einem Gegenstand.

WARNUNG: Die Batteriestation erlaubt nur das Anschließen und Trennen der Zusatzbatterien im ausgeschalteten Zustand. Das Verbinden der Batterien, während die Batteriestation läuft, könnte einen Kurzschluss verursachen. Wenn in dieser Situation Schäden auftreten, sind diese nicht von der Garantie abgedeckt

10 LADEMETHODE (MIT GENERATOR)

Unsere Batteriestation kann synchronisiert mit dem Benzingenerator GEN1600SOL laufen.

Für den Anschluss benötigen Sie das Verbindungskabel. Dieses Kabel ist nicht im Lieferumfang der Maschine enthalten, sondern beim GEN1600SOL Benzingenerator.

Der GEN1600SOL Generator ist automatisch: Wenn die Batterie unter 20% fällt, startet der Benzingenerator automatisch und lädt sie auf. Der Benzingenerator stoppt, wenn die Batterie 90% erreicht. Auf diese Weise kann der elektrische Dienst immer gewährleistet werden.

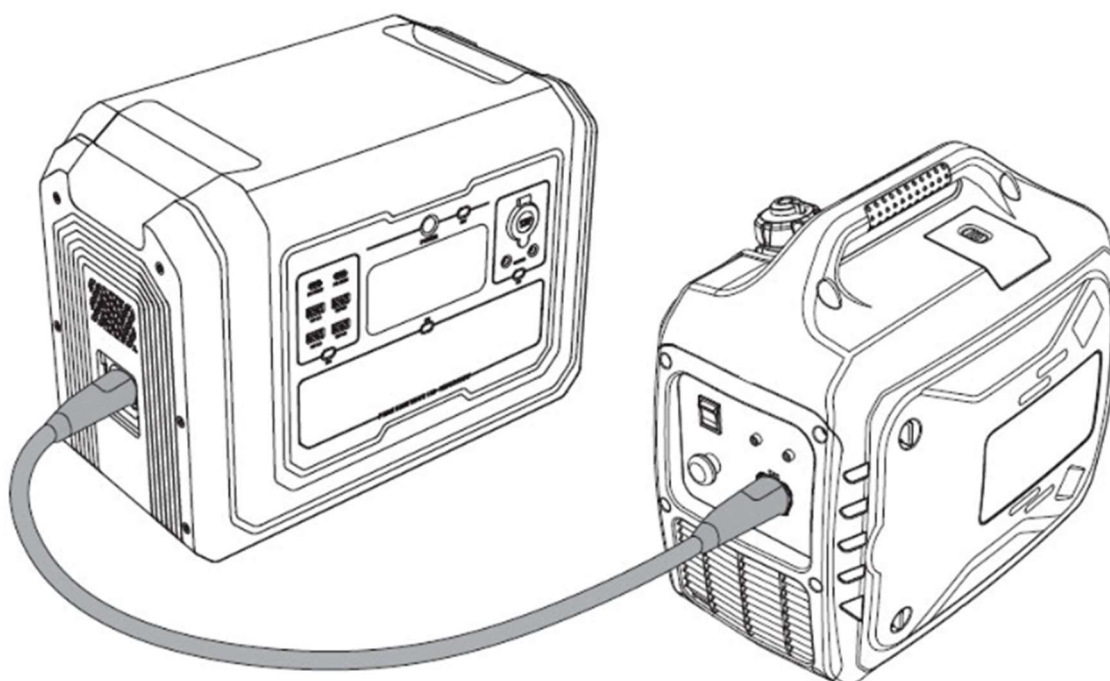

Lesen Sie vor dem Anschluss das Benutzerhandbuch des Generators sorgfältig durch, um die Sicherheits-, Betriebs- und Wartungshinweise zu verstehen.

Schließen Sie niemals Generatoren an oder trennen Sie sie, während sie laufen.

Im Notfall während des Gebrauchs drücken Sie den Notfallknopf am Bedienfeld des Benzingenerators.

WARNUNG: Generatoren erlauben nur eine Verbindung, wenn sie ausgeschaltet sind. Das Verbinden, während sie laufen, könnte einen Kurzschluss verursachen. Wenn in dieser Situation Schäden auftreten, sind diese nicht von der Garantie abgedeckt.

11 EPS-MODUS

Dieses Gerät ermöglicht die Verwendung als Backup-System in EPS-Notfällen (Emergency Power Backup). Auf diese Weise können wir wichtige Geräte automatisch vor Stromausfällen schützen, auch wenn wir nicht anwesend sind.

- Wenn die Station AC-Strom vom Netz erhält und der Eingangsschutz auf ON steht, stammt der Strom aus den Steckdosen direkt aus dem Netz und nicht aus der Batterie.
- Bei einem Stromausfall erkennt die Station dies und schaltet innerhalb von nur 20 ms (Millisekunden) auf Batteriestrom um.

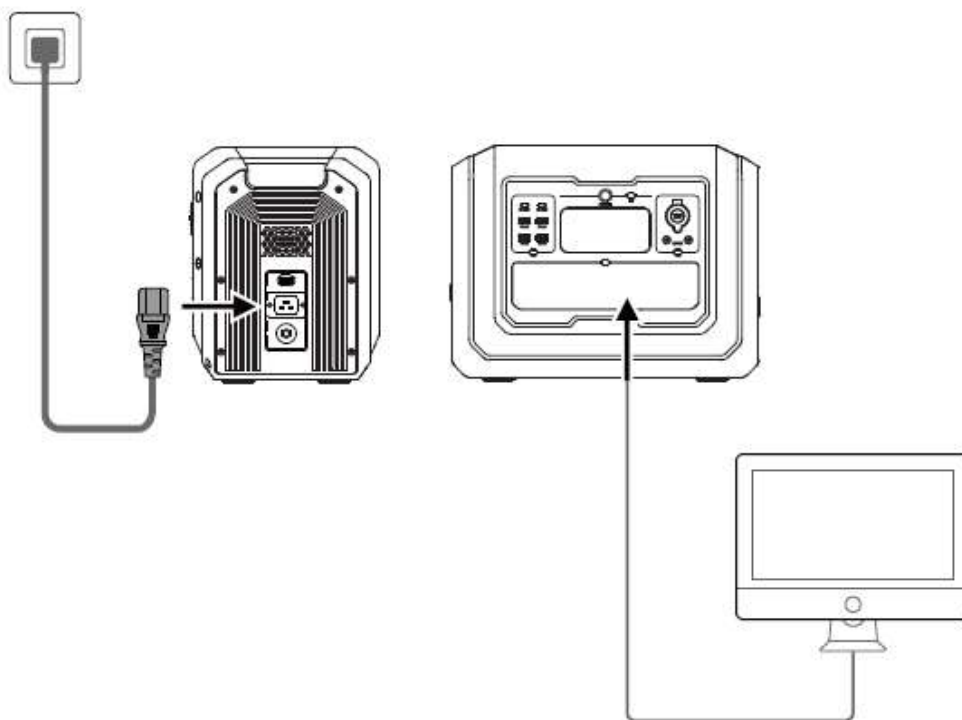

HINWEIS: Diese Funktion unterstützt keinen Transfer in 0 ms. Bitte schließen Sie keine Geräte an, die eine unterbrechungsfreie Stromversorgung benötigen, wie Server oder Computerarbeitsplätze, oder führen Sie zumindest mehrere Tests durch, um zu überprüfen, ob die Übertragungszeit der Station (20 ms) für die Nutzung geeignet ist.

HINWEIS: Bitte beachten Sie, dass 2000W (GZE1020-E) nicht überschritten werden können. Andernfalls schaltet es sich in 1 Minute aus. Schließen Sie unter keinen Umständen größere Lasten an. Wenn die maximale Last überschritten wird, wird die Station die Stromversorgung nach kurzer Zeit unterbrechen und eine Überlastung anzeigen. Schließen Sie nicht zu viele Geräte an, ohne sicherzustellen, dass die Summe ihres Verbrauchs innerhalb der nominalen AC-Ausgangsleistung der Maschine liegt.

WARNUNG: Dieses Gerät kann als EPS funktionieren, ist jedoch kein speziell für diesen Zweck entwickeltes professionelles Gerät. Bitte beachten Sie, dass die Marke nicht für Schäden oder Verluste haftet, die durch einen möglichen Ausfall des Systems verursacht werden könnten.

FREQUENZUMSCHALTUNG

1. Schalten Sie die AC- und DC-Ausgangsstromschalter aus.
2. Halten Sie die DC-Ausgangs-Einschalttaste und die Haupt-Einschalttaste gleichzeitig 3–5 Sekunden lang gedrückt, bis das Frequenzzeichen auf dem Bildschirm blinkt.
3. Drücken Sie die AC-Ausgangsstromtaste, um die Frequenz „50“ oder „60“ auszuwählen.
4. Drücken Sie zur Bestätigung lange auf die Hauptstromversorgung, dann blinkt die Abkürzung „SUC“ und der Batteriekreis erscheint auf dem Bildschirm.
5. Drücken Sie lange auf die Haupt-Einschalttaste, um den Einstellungsmodus zu verlassen.

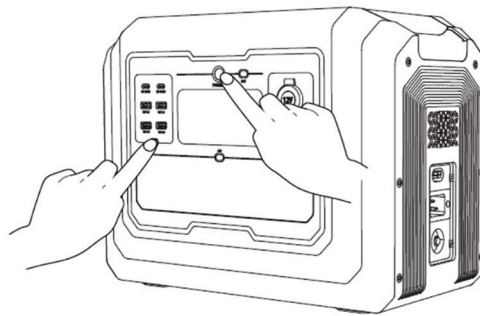

AC-EINGANG-ÜBERLASTUNGSSCHUTZ

Wenn der AC-Eingang einen Dauerstrom von mehr als 16 A empfängt, löst der Schutz aus. Und der Stromkreis wird unterbrochen, um die Station zu schützen. Bitte trennen Sie aus Sicherheitsgründen alle Eingangsverbindungen und stellen Sie sicher, dass der Eingangsstrom unter 16 A liegt. Drücken Sie dann die Überlastschutztaste, um den Ladevorgang fortzusetzen.

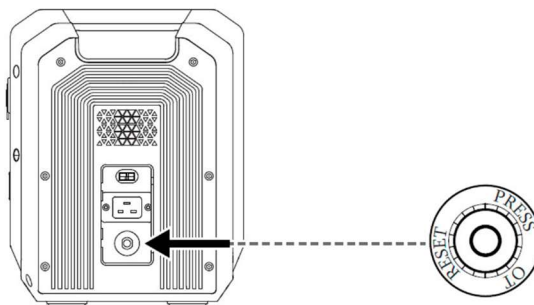

AUTOMATISCHE ABSCHALTUNG BEI FEHLENDER STROMVERSORGUNG

Sie können diesen Schutz in der App aktivieren oder deaktivieren. Durch Deaktivieren dieser Funktion erhöht sich das Risiko einer unbeabsichtigten Akkuentladung.

Welcher Batterietyp wird in dem Produkt verwendet?

Dieses Produkt verwendet LiFePO₄ (Lithium-Eisenphosphat) Batterien hoher Qualität und der Güteklasse A.

Welche Geräteart kann an die AC-Steckdose der Station angeschlossen werden?

Jedes Gerät, dessen Nennleistung 2000 W oder die Spitzenleistung von 4500 W nicht überschreitet.

Wie kann man wissen, wie lange das Produkt Strom liefern kann?

Das LCD-Display zeigt immer einen ungefähren Wert basierend auf einer konstanten Verbrauchssituation.

Wie erkennt man, ob das Produkt lädt?

Wenn die Station lädt, zeigt das LCD-Display die verbleibende Ladezeit an, und der Leistungskreis dreht sich, um den Ladeanteil anzuzeigen. Zusätzlich wird der AC-Spannungseingang auf dem Panel angezeigt.

Wie reinigt man das Produkt?

Bitte trocken reinigen. Vorsichtig mit einem sauberen Tuch oder Küchenpapier abwischen.























Kann dieses Produkt in ein Flugzeug mitgenommen werden?

Nein.

Sind die in den Spezifikationen angegebenen Batteriekapazitätswerte real?

Die angegebene Kapazität in den Spezifikationen ist die Nennkapazität der Batterie, entspricht jedoch nicht genau der tatsächlichen Leistung während des Betriebs. Dies liegt daran, dass die Station die Batterie intelligent nutzt, um ihre Lebensdauer zu verlängern.

14 FEHLERCODES UND LÖSUNGEN

Code	Fehler	Status	Bemerkungen
E000	Kurzschlussschutz am AC-Ausgang	 Blinkt, kein Ausgang	Problem lösen. Drücken Sie den AC-Steckdosenknopf.
E001	Überlastschutz-Ausgang	 Blinkt, kein Ausgang	Drücken Sie die AC- und DC-Ausgangstaste zum Zurücksetzen.
E002	Niedrige Spannung in der Batterie erkannt	 Blinkt, kein Ausgang	Laden Sie das Gerät rechtzeitig auf und starten Sie die entsprechende Funktionstaste neu, um es wiederherzustellen.
E003	AC-Ausgang mit Über- oder Unterspannung	 Blinkt, kein Ausgang	Drücken Sie den AC-Ausgangsknopf.
E004	Abnormale Eingangsfrequenz	 Blinkt, kein Ausgang	Es wird automatisch zurückgesetzt, wenn die Frequenz normal ist.
E005	Allgemein hohe und niedrige Spannung.	 Blinkt, kein Ausgang	Drücken Sie den AC-Ausgangsknopf.
E006	Wechselrichter überhitzt	 Blinkt, kein Ausgang	Warten Sie, bis die Temperatur gesunken ist, und das System setzt sich automatisch zurück.
E010	Überlastung und Kurzschluss des Zigarettenanzünders	 Blinkt, kein Ausgang	Drücken Sie zum Wiederherstellen die DC-Ausgangsstromtaste.
E011	Überlastung und Kurzschluss des USB-A-Anschlusses	 Blinkt, kein Ausgang	Drücken Sie zum Wiederherstellen die DC-Ausgangsstromtaste.
E012	Überlastung und Kurzschluss des USB-C-Anschlusses	 Blinkt, kein Ausgang	Drücken Sie zum Wiederherstellen die DC-Ausgangsstromtaste.
E017	Hardwareproblem	 Blinkt, kein Ausgang	Drücken Sie nach 5 Minuten den Hauptschalter, um den Vorgang wiederherzustellen.
E020	BMS-Kommunikationsfehler	 Blinkt	Wenden Sie sich an den Kundendienst.
E021	Batteriezelle mit Hochspannungsalarm	 Blinkt	Benutzen Sie das Gerät vorerst nicht und warten Sie, bis sich die Batteriespannung automatisch erholt.
E022	Batteriezelle mit Niedrigspannungsalarm	 Blinkt, kein Ausgang	Schließen Sie das AC-Ladekabel an und laden Sie weiter, bis die Spannung geeignet ist.
E023	Gesamtbatteriespannung zu hoch	 Blinkt	Benutzen Sie das Gerät vorerst nicht und warten Sie, bis sich die Batteriespannung automatisch erholt.
E024	Gesamtbatteriespannung zu niedrig	 Blinkt, kein Ausgang	Schließen Sie das AC-Ladekabel an und laden Sie weiter, bis die Spannung geeignet ist.
E025	Hohe Batterietemperatur	 Blinkt, kein Ausgang	Benutzen Sie das Gerät vorerst nicht und warten Sie, bis die Batterietemperatur gesunken ist.
E026	Niedrige Batterietemperatur	 Blinkt, kein Ausgang	Benutzen Sie das Gerät vorerst nicht und warten Sie, bis die Batterietemperatur wieder normal ist.
E027	System überlastet, AC-Ausgang liegt über 2100 VA oder die gesamte AC- und DC-Ausgangsleistung liegt über 2100 W.	 Blinkt, kein AC-Ausgang und DC-Ausgang normal.	Reduzieren Sie die Last und drücken Sie die AC-Ausgangstaste.
E028	Überhitzung beim Laden	 Blinkt, kein Ausgang	Warten Sie, bis die Batterietemperatur gesunken ist.
E029	MOSFET-Überhitzung	 Blinkt, kein Ausgang	Benutzen Sie das Gerät vorerst nicht und warten Sie, bis die Batterietemperatur wieder normal ist.
E030	Falsche Zusatzbatterie	 Blinkt	Schließen Sie die richtige Zusatzbatterie an.

15 LAGERUNG-NUTZUNG-WARTUNG

1. Bitte lagern oder verwenden Sie das Produkt nicht in der Nähe von Wasserquellen, hoher Luftfeuchtigkeit und Metallgegenständen.
2. Um die Lebensdauer der Batterie zu verlängern, wird empfohlen, das Produkt bei Umgebungstemperaturen von 20° bis 30°C zu verwenden oder zu lagern.
3. Bei sehr langen Lagerzeiten entladen und laden Sie das Gerät alle 4-6 Monate. Zuerst vollständig entladen, dann vollständig aufladen und anschließend die Batterie bis zu 60% entladen. Dies ist die beste Situation für eine langfristige Lagerung.
4. Wenn Perioden der Inaktivität von mehr als einem Jahr ohne Laden oder Entladen auftreten, könnte die Batterie beeinträchtigt werden, was nicht von der Garantie abgedeckt wäre.
5. Aus Sicherheitsgründen das Produkt nicht in Umgebungen über 45°C oder unter -10°C über längere Zeit lagern oder verwenden.
6. Lagern oder verwenden Sie die Station aus Sicherheitsgründen nicht in direktem Sonnenlicht bei hohen Temperaturen. Stellen Sie immer einen schattigen Bereich für das Gerät bereit.
7. Das Gerät hat Kühlventilatoren. Verwenden Sie das Gerät nicht in staubigen Bereichen wie Baustellen. In diesen Fällen verwenden Sie Verlängerungen, die das Gerät von staubigen Bereichen fernhalten.
8. Wenn Sie das Gerät an einem Strand, auf Boden oder Ähnlichem verwenden, platzieren Sie eine Plastikfolie, Holz oder ein anderes Material unter die Station, um die Aufnahme von Staub/Sand/Schmutz so weit wie möglich zu reduzieren.
9. Vergessen Sie niemals, die Sicherheitshinweise im Kapitel „Sicherheit und Haftungsausschluss“ dieses Benutzerhandbuchs zu befolgen. Es ist unmöglich, alle Risiken, die bei der Verwendung einer Maschine entstehen können, zu erfassen. Seien Sie immer verantwortungsbewusst und vorsichtig bei der Verwendung.
10. Wenn das Produkt stark entladen ist, geht es in den Schlafmodus und kann nicht eingeschaltet werden. Es muss aufgeladen werden, um es wieder einzuschalten.

16 GARANTIE

Ihr Produkt hat folgende Garantie:

- ✓ 3 Jahre für Maschinen, die an Verbraucher (Endbenutzer) verkauft werden.
- ✓ 1 Jahr für Maschinen, die an Unternehmen, Genossenschaften oder andere juristische Personen außer dem Endverbraucher verkauft werden.

Diese Garantie deckt alle Herstellungsfehler ab, die der Generator während der Garantiezeit aufweisen könnte, unter der Voraussetzung, dass der Wartungsplan eingehalten wird und die Pflege angemessen ist. Die Garantie umfasst die Ersatzteile und die erforderliche Arbeitskraft.

Die Batterie hat eine Logik des Verlusts der Energiespeicherkapazität, die je nach Nutzungsbedingungen variiert. Dieser Verlust der Batterieleistung ist ein völlig normaler Faktor und wird nicht als Defekt angesehen, aus diesem Grund wird die Garantie diese Leistungsverluste in keinem Fall übernehmen.

Die Garantie erlischt, wenn die Maschine Beschädigungen, Anzeichen von Manipulation, mangelnde Pflege/Wartung, Exposition gegenüber Regen/Schnee oder hoher Luftfeuchtigkeit aufweist.

Die Garantie deckt keine Schäden durch Verschleiß ab, falls der Benutzer nicht-originale GENERGY ZERO EMISSION Zubehörteile, Kabel oder Stecker verwendet.

Die Garantiedauer wird ausschließlich durch die Informationen auf der Rechnung definiert: Art der kaufenden Entität und Kaufdatum. Niemals wird der Zweck oder die Nutzung, die das Produkt hatte, als Referenz herangezogen.

Maschinen, die online über Reseller-Marktplätze außerhalb Spaniens und Portugals verkauft werden: Bitte konsultieren und befolgen Sie die Garantieverfahrensanweisungen, die auf der Website angegeben sind, auf der Sie das Produkt gekauft haben.

Die Garantie deckt keine Schäden an anderen Sachgütern, Tieren oder Personen im Falle von Unfällen ab. Diese Umstände könnten durch die Haftpflichtversicherung der Marke abgedeckt sein, vorausgesetzt, es wird zuverlässig nachgewiesen, dass ein Versagen des Geräts vorliegt — das Gerät wurde gemäß den Anweisungen in diesem Handbuch verwendet, ohne Manipulation und entsprechend den Niederspannungselektrovorschriften des Landes oder der Region, in der es verwendet wird.



Declaración de conformidad del fabricante / Declaration of conformity of manufacturer / Declaração de conformidade / Déclaration de conformité / Dichiarazione di conformità / Konformitätserklärung

GENERGY POWER PRODUCTS S.L. Avenida del Ebro, 12 Calahorra 26500 (La Rioja) Spain

Declara que el siguiente aparato cumple con los requisitos básicos adecuados a la seguridad y salud según las directivas de la CE (mostradas en esta declaración) basados en su diseño de origen puesto en circulación por nosotros. Esta declaración se refiere exclusivamente a la maquinaria en el estado en que se ofrece al mercado, y excluye los componentes que se añadan y / o las operaciones realizadas posteriormente por el usuario final.

Declare that the following Appliance complies with the appropriate basic safety and health requirements of the EC Directives (show in this declaration) based on its design and type, as brought into circulation by us. This declaration relates exclusively to the machinery in the state in which it was placed on the market, and excludes components which are added and/or operations carried out subsequently by the final user.

Declaramos que o seguinte equipamento cumpre com os requisitos básicos relativos à Segurança e Saúde, segundo as directivas da CE (incluídas nesta declaração), e o desenho de origem disponibilizado por nós. Esta declaração refere-se exclusivamente ao estado do equipamento quando se coloca no mercado, e excluem acessórios e/ou componentes adicionados pelo utilizador à posteriori.

Nous déclarons que les équipements suivants sont conformes aux exigences de base relatives à la sécurité et à la santé, selon les directives CE (incluses dans cette déclaration), et au dessin original fourni par nos soins. Cette déclaration se réfère exclusivement à l'état de l'équipement au moment de sa mise sur le marché et exclut les accessoires et/ou composants ajoutés postérieurement par l'utilisateur.

Dichiariamo che la seguente apparecchiatura è conforme ai requisiti fondamentali relativi alla salute e alla sicurezza, secondo le direttive CE (incluse nella presente dichiarazione) e il disegno originale da noi fornito. La presente dichiarazione si riferisce esclusivamente allo stato dell'apparecchiatura al momento della sua immissione sul mercato, escludendo accessori e/o componenti aggiunti successivamente dall'utilizzatore.

Erklären, dass das folgende von uns auf den Markt gebrachte Gerät den relevanten grundlegenden Gesundheits- und Sicherheitsanforderungen der EG-Richtlinien (aufgeführt in dieser Erklärung) entspricht. Diese Erklärung bezieht sich ausschließlich auf die Maschine in dem Zustand, in dem sie auf den Markt gebracht wurde und schließt eventuell vom Endbenutzer hinzugefügte Komponenten und/oder nachträgliche Eingriffe aus

- ✓ Denominación / Name / Designação / Designazione / Désignation / Bezeichnung: Cargador solar portátil / Solar panel charger / Carregador solar portátil / Chargeur solaire portable / Caricabatterie solare portatile / Solarpanel-Ladegerät
- ✓ Marca / Brand / Marca / Marque / Marchio / Marke: GENERGY
- ✓ Modelo / Model / Modelo / Modèle / Modello / Modell: GZE1020-E
- ✓ Potencia / Power / Potência / Puissance / Potenza / Leistung: 2000W
- ✓ N° Serie / Serial-no / N° serie / N° de série / Numero di serie / Serien-Nr: CARVED INCRACKCASE

Certificados internacionales/international certifications/Certificações internacionais/Certifications internationales/Certificazioni internazionali/Internationale Zertifizierungen:
CE\RoHs\MSDS\FCC\UN38.3\Marine report.

Aplicable a Europa / Aplicable to Europe / Aplicável a Europa/ Applicable en Europe / Applicabile in Europa / Gilt für Europa:

- **EMC 2014/30/EU:** TEST STANDAR: EN55032:2015+A11:2020+A1:2020, EN55035:2017+A11:2020, EN IEC 61000-3-2:2019+A1:2021, EN61000-3-3:2013+A2:2021
- **LVD 2014/35/EU:** TEST STANTAR: EN IEC 62368-1:2020+A11:2020
- **RoSH 2011/65/EU** and amendment (EU) 2015/863: ICE 62231-3-1:2013, IEC62321-5:2013, IEC62321-4:2013+AMD1:2017, IEC62321-7-1:2015, IEC 62321-7-2:2017, IEC 62321-6:2015, IEC 62321-8:2017

Calahorra 08-12-2025

Genergy Power Products S.L.

CIF: B-26426643

www.genergy.es

Mr Ruben Losantos (Tech manager)

No retorne este producto a la tienda - Do not return the product to the store

¡ESTAMOS AQUI PARA AYUDAR!
WE ARE HERE TO HELP!

Envíe sus dudas a nuestro equipo postventa (respuesta en 24horas)

spv@genergy.es

Si lo prefiere llámenos directamente
(Phone service only available in spanish language)

690138487

- Dudas durante la puesta en marcha
Doubts during first start-up
- Documentación técnica
Technical documentation
- Asesoramiento tecnico / Technical advice
- Mantenimiento / Maintenance
- Recambios / Spare parts



AVENIDA DEL EBRO, 10 CALAHORRA (LA RIOJA) ESPAÑA

INFORMACION - INFORMATION - INFORMAÇÕES: GENERGY@GENERGY.ES



POWER PRODUCT

GENERGY

www.genergy.es